

aiwa

**OPERATING INSTRUCTIONS
MANUAL DE INSTRUCCIONES
MODE D'EMPLOI**

NSX-4000 NSX-3900

**COMPACT DISC STEREO SYSTEM
SISTEMA ESTEREOFONICO DE DISCO COMPACTO**

**COMPACT DISC STEREO CASSETTE RECEIVER
RADIOCASSETTE ESTEREO CON DISCO COMPACTO**

**CX-N4000 U,C
CX-N3900 U**

**SPEAKER SYSTEM
SISTEMA DE ALTAVOCES**

SX-FN4500

**COMPACT
disc
DIGITAL AUDIO**



Explanation of Graphical Symbols:



The lightning flash with arrowhead symbol, within an equilateral triangle, is intended to alert the user to the presence of uninsulated "dangerous voltage" within the product's enclosure that may be of sufficient magnitude to constitute a risk of electric shock to persons.



The exclamation point within an equilateral triangle is intended to alert the user to the presence of important operating and maintenance (servicing) instructions in the literature accompanying the appliance.

WARNING:
TO REDUCE THE RISK OF FIRE OR ELECTRIC SHOCK, DO NOT EXPOSE THIS APPLIANCE TO RAIN OR MOISTURE.

NOTE (U model only)

This equipment has been tested and found to comply with the limits for a Class B digital device, pursuant to Part 15 of the FCC Rules. These limits are designed to provide reasonable protection against harmful interference in a residential installation.

This equipment generates, uses, and can radiate radio frequency energy and, if not installed and used in accordance with the instructions, may cause harmful interference to radio communications. However, there is no guarantee that interference will not occur in a particular installation. If this equipment does cause harmful interference to radio or television reception, which can be determined by turning the equipment off and on, the user is encouraged to try to correct the interference by one or more of the following measures:

- Reorient or relocate the receiving antenna.
- Increase the separation between the equipment and receiver.
- Connect the equipment into an outlet on a circuit different from that to which the receiver is connected.
- Consult the dealer or an experienced radio/TV technician for help.

CAUTION

Modifications or adjustments to this product, which are not expressly approved by the manufacturer, may void the user's right or authority to operate this product.

COPYRIGHT



Please check the laws on copyright relating to recordings from discs, radio or external tape for the country in which the machine is being used.

DERECHO DE AUTOR

Sírvase observar las leyes de derecho de autor relacionadas a las grabaciones de los discos, radio o cinta externa para el país donde se utiliza el aparato.

DROITS D'AUTEUR

Prière de vérifier les lois sur la propriété artistique relatives à l'enregistrement de disques, de la radio ou de cassettes dans le pays d'utilisation de l'appareil.

- Dolby noise reduction manufactured under license from Dolby Laboratories Licensing Corporation.
"DOLBY" and the double-D symbol  are trademarks of Dolby Laboratories Licensing Corporation.
- Reducción de ruido Dolby fabricada bajo licencia de Dolby Laboratories Licensing Corporation.
DOLBY y el símbolo de la D doble  son marcas de Dolby Laboratories Licensing Corporation.
- Réduction de bruit Dolby fabriquée sous licence de Dolby Laboratories Licensing Corporation.
DOLBY et le symbole double-D  sont des marques de Dolby Laboratories Licensing Corporation.

BBE SYSTEM (NSX-3900 only)

The word "BBE" and the "BBE symbol" are trademarks of BBE Sound, Inc.

Under license from BBE sound, Inc.

BBE SYSTEM (sólo NSX-3900)

El término "BBE" y el símbolo "BBE" son marcas comerciales de BBE Sound, Inc.

Bajo licencia de BBE sound, Inc.

BBE SYSTEM (NSX-3900 seulement)

L'expression "BBE" et le symbole "BBE" sont des marques déposées de BBE Sound, Inc.

Sous licence de BBE Sound, Inc.

FOREWORD

Welcome to the Aiwa NSX-4000/NSX-3900

Congratulations on your purchase of an Aiwa Stereo System. To optimize the performance of this system, please take the time to read through these Operating Instructions and become familiar with the operating procedures.

About the layout of this manual

This manual contains instructions in three languages ② ③ ④ and illustrations ① → **A**. When following the steps for each operation, refer to the illustration indicated by the capital letters (**A**). Bold-face numbers refer to steps in the operation. Smaller numbers and lowercase letters in circles (a) are used to explain step procedures and identify parts and controls.

- ① Illustrations
- ② English
- ③ Spanish
- ④ French

Model number suffix

The model number is marked on the rear panel of the unit. It has a suffix that denotes the model type.

Example: MODEL NO. CX-N4000 **U**
└ suffix (U)

Units with different suffixes are different as follows.

| Model No., suffix | CX-N4000 U/N4000 C | CX-N3900 U |
|-------------------|--------------------|------------|
| Equipped with BBE | No | Yes |

If suffixes are mentioned in the instructions, read the section following the suffix for your unit.

DEMO (Demonstration) mode

When you first connect the AC cord, the display window demonstrates the unit's preset functions.

To cancel DEMO mode → **E**

Press the DEMO button.

A

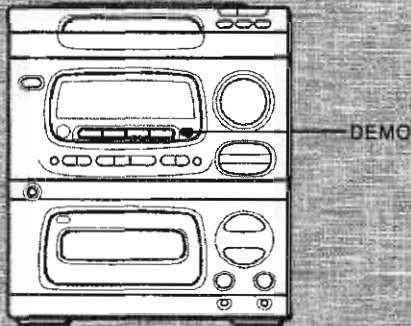
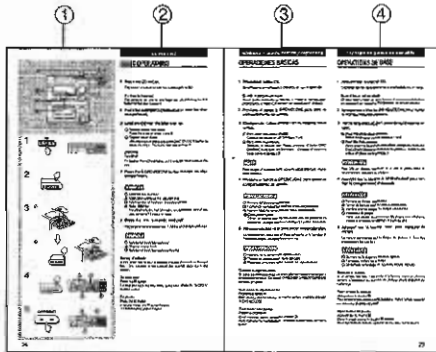

B



PREFACIO

Bienvenido a Aiwa NSX-4000/NSX-3900

Muchas gracias por su acertada compra del Sistema Estereofónico de Aiwa.

Para obtener el óptimo funcionamiento de su sistema, sírvase leer detenidamente este manual instrucciones y familiarícese con los procedimientos de operación.

Formato de este manual

Este manual contiene instrucciones en tres idiomas ② ③ ④ e ilustraciones ① → **A**. Cuando siga los pasos para cada operación, refiérase a la ilustración encabezada por la letra mayúscula (**A**). Los números en negrita se refieren a los pasos de operación. Los números pequeños y las letras minúsculas en círculo (a) se usan para explicar los procedimientos por paso y para identificar las piezas y los controles.

- ① Ilustraciones
- ② Inglés
- ③ Español
- ④ Francés

Sufijo del número del modelo

El número del modelo está marcado en el panel trasero del aparato. Y tiene un sufijo que indica el tipo del modelo.

Ejemplo: MODEL NO. CX-N4000 U
└─ Sufijo (U)

Los modelos con distintos sufijos difieren como sigue:

| No. del modelo, sufijo | CX-N4000 U/N4000 C | CX-N3900 U |
|------------------------|--------------------|------------|
| Equipado con BBE | No | Sí |

Si los sufijos están indicados en las instrucciones, sírvase leer la sección correspondiente al sufijo de su aparato.

Modo DEMO (Demostración)

Al conectar por primera vez el cordón CA, la ventanilla visualizadora muestra las funciones memorizadas del aparato.

Para cancelar el modo DEMO → **B**

Presione el botón DEMO.

PREFACE

Aiwa vous souhaite la bienvenue.

Félicitations pour votre achat d'une chaîne stéréo Aiwa. La lecture de ce mode d'emploi vous permettra de maîtriser l'utilisation et d'optimiser les performances de cette chaîne.

Disposition de ce manuel

Ce manuel comporte des instructions en trois langues ② ③ ④ et des illustrations ① → **A**. Quand on suit les étapes pour chaque opération, se reporter aux illustrations indiquées par les lettres majuscules (**A**). Les numéros en gras renvoient aux étapes de l'opération. Les numéros plus petits et les lettres minuscules dans des cercles (a) sont employés pour expliquer les procédures d'étape et pour identifier les pièces et les commandes.

- ① Illustration
- ② Anglais
- ③ Espagnol
- ④ Français

Suffixe du numéro de modèle

Le numéro de modèle se trouve au dos de l'appareil. Il possède un suffixe qui indique le type de modèle.

Exemple: MODEL NO. CX-N4000 U
└─ suffixe (U)

Les appareils qui n'ont pas les mêmes suffixes présentent les différences suivantes.

| N° de modèle, suffixe | CX-N4000 U/N4000 C | CX-N3900 U |
|-----------------------|--------------------|------------|
| Muni du système BBE | Non | Oui |

Si des suffixes sont mentionnés dans les instructions, lire la partie suivant le suffixe de votre appareil.

Mode DEMO (Démonstration)

Quand on branche le cordon d'alimentation, la fenêtre d'affichage montre les fonctions mémorisées de l'appareil.

Pour annuler le mode DEMO → **B**

Appuyer sur la touche DEMO.

TABLE OF CONTENTS

| | |
|--|-----------|
| FOREWORD | 4 |
| FEATURES | 8 |
| PRECAUTIONS | 10 |
| CONNECTIONS | 12 |
| CONNECTING THE SUPPLIED SPEAKERS | 12 |
| CONNECTING THE AC CORD | 12 |
| ANTENNA CONNECTIONS | 14 |
| REMOTE CONTROL | 16 |
| OTHER CONNECTIONS | 16 |
| PREPARATIONS | 18 |
| BEFORE OPERATION | 18 |
| DEMO (DEMONSTRATION) MODE | 20 |
| DIRECT PLAY FUNCTIONS | 20 |
| SETTING THE CLOCK | 22 |
| SOUND | 24 |
| ADJUSTING THE SOUND | 24 |
| CD PLAYING | 28 |
| BASIC OPERATIONS | 28 |
| RANDOM PLAY | 34 |
| REPEAT PLAY | 34 |
| PROGRAMMED PLAY | 36 |
| TAPE PLAYBACK | 38 |
| BASIC OPERATIONS | 38 |
| RADIO RECEPTION | 42 |
| MANUAL TUNING | 42 |
| PRESETTING STATIONS | 44 |
| TUNING IN TO A PRESET STATION | 46 |
| OTHER SOURCES | 48 |
| LISTENING TO OTHER SOURCES | 48 |
| RECORDING | 50 |
| RECORDING FROM THE RADIO OR CONNECTED EQUIPMENT | 50 |
| RECORDING FROM A CD | 52 |
| AI EDIT RECORDING | 54 |
| PROGRAMMED EDIT RECORDING | 58 |
| TIMER | 62 |
| SETTING THE TIMER | 62 |
| SETTING THE SLEEP TIMER | 66 |
| KARAOKE | 68 |
| MICROPHONE MIXING | 68 |
| USEFUL FUNCTIONS FOR KARAOKE | 68 |
| CARE AND MAINTENANCE | 72 |
| SPECIFICATIONS | 74 |
| TROUBLESHOOTING GUIDE | 77 |
| PARTS AND CONTROLS | 80 |

INDICE

| | |
|---|-----------|
| PREFACIO | 5 |
| CARACTERISTICAS | 9 |
| PRECAUCIONES | 11 |
| CONEXIONES | 13 |
| CONEXION DE LOS ALTAVOCES SUMINISTRADOS | 13 |
| CONEXION DEL CORDON CA | 13 |
| CONEXION DE LAS ANTENAS | 15 |
| CONTROL REMOTO | 17 |
| OTRAS CONEXIONES | 17 |
| PREPARATIVOS | 19 |
| ANTES DE LA OPERACION | 19 |
| MODO DEMO (DEMOSTRACION) | 21 |
| FUNCIONES DE REPRODUCCION DIRECTA | 21 |
| AJUSTE DEL RELOJ | 23 |
| SONIDO | 25 |
| AJUSTE DEL SONIDO | 25 |
| REPRODUCCION DE DISCOS COMPACTOS | 29 |
| OPERACIONES BASICAS | 29 |
| REPRODUCCION ALEATORIA | 35 |
| REPRODUCCION REPETIDA | 35 |
| REPRODUCCION PROGRAMADA | 37 |
| REPRODUCCION DE LA CINTA | 39 |
| OPERACIONES BASICAS | 39 |
| RECEPCION DE LA RADIO | 43 |
| SINTONIZACION MANUAL | 43 |
| MEMORIZACION DE EMISORAS | 45 |
| SINTONIZACION DE UNA EMISORA MEMORIZADA | 47 |
| OTRAS FUENTES | 49 |
| ESCUCHA DE OTRAS FUENTES SONORAS | 49 |
| GRABACION | 51 |
| GRABACION DE LA RADIO O DEL EQUIPO CONECTADO | 51 |
| GRABACION DE UN DISCO COMPACTO | 53 |
| GRABACION CON EDICION AI | 55 |
| GRABACION CON EDICION PROGRAMADA | 59 |
| TEMPORIZADOR | 63 |
| AJUSTE DEL TEMPORIZADOR | 63 |
| AJUSTE DEL CRONODESCONECTADOR | 67 |
| KARAOKE | 69 |
| MEZCLA DE MICROFONO | 69 |
| FUNCIONES UTILES PARA KARAOKE | 69 |
| CUIDADO Y MANTENIMIENTO | 73 |
| ESPECIFICACIONES | 75 |
| GUIA PARA LA SOLUCION DE PROBLEMAS | 78 |
| PIEZAS Y CONTROLES | 80 |

TABLE DES MATIERES

| | |
|--|-----------|
| PREFACE | 5 |
| CARACTERISTIQUES | 9 |
| PRECAUTIONS | 11 |
| CONNEXIONS | 13 |
| CONNEXIONS DES ENCEINTES FOURNIES | 13 |
| CONNEXION DU CORDON SECTEUR | 13 |
| CONNEXIONS DES ANTENNES | 15 |
| TELECOMMANDE | 17 |
| AUTRES CONNEXIONS | 17 |
| PREPARATIONS | 19 |
| AVANT L'UTILISATION | 19 |
| MODE DEMO (DEMONSTRATION) | 21 |
| FONCTIONS DE LECTURE DIRECTE | 21 |
| REGLAGE DE L'HORLOGE | 23 |
| SON | 25 |
| REGLAGE DU SON | 25 |
| LECTURE DE DISQUES COMPACTS | 29 |
| OPERATIONS DE BASE | 29 |
| LECTURE ALEATOIRE | 35 |
| LECTURE REPETEE | 35 |
| LECTURE PROGRAMMEE | 37 |
| LECTURE DE CASSETTES | 39 |
| OPERATIONS DE BASE | 39 |
| RECEPTION RADIO | 43 |
| ACCORD MANUEL | 43 |
| MEMORISATION DE STATIONS | 45 |
| ACCORD SUR UNE STATION MEMORISEE | 47 |
| AUTRES SOURCES | 49 |
| ECOUTE D'AUTRES SOURCES | 49 |
| ENREGISTREMENT | 51 |
| ENREGISTREMENT A PARTIR DE LA RADIO OU DE L'APPAREIL CONNECTE | 51 |
| ENREGISTREMENT A PARTIR D'UN DISQUE COMPACT | 53 |
| ENREGISTREMENT AVEC MONTAGE ET CALCUL DU TEMPS | 54 |
| ENREGISTREMENT AVEC MONTAGE PROGRAMME | 59 |
| MINUTERIE | 63 |
| REGLAGE DE LA MINUTERIE | 63 |
| REGLAGE DE LA MINUTERIE D'ARRET | 67 |
| KARAOKE | 69 |
| MIXAGE AVEC MICROPHONE | 69 |
| FONCTIONS UTILES POUR KARAOKE | 69 |
| SOINS ET ENTRETIEN | 73 |
| SPECIFICATIONS | 76 |
| EN CAS DE PROBLEME | 79 |
| NOMENCLATURE | 80 |

FEATURES

Three CD changer system

Three compact discs can be placed in the disc compartment at the same time and played continuously. You can select any track on any of the discs, either directly or in programmed play. You can change two of the discs while the third is playing.

DSP (Digital Signal Processor) system

DSP circuits can recreate the effect of sounds reflected from walls or ceilings, to obtain the sound presence of real environments without the need to connect surround speakers.

There are three DSP modes, with matching equalization curves.

Front surround system

The front speakers provide an effective surround sound environment.

In addition, by selecting a DSP mode, you can obtain the sound presence of a disco, live music performance or concert hall.

VOCAL FADER and MULTIPLEX functions for Karaoke

Using the following functions, you can enjoy Karaoke with your favorite music software.

VOCAL FADER function

This function makes the vocal part on ordinary discs or tapes softer, so you can enjoy Karaoke without special Karaoke software.

You can also use the AUTO VOCAL FADER function to reduce the vocal part only while you sing with the connected microphone.

MULTIPLEX function

This function mutes the vocal part on multi audio discs or tapes, so that the accompaniment is heard from both speakers.

You can also use the AUTO MULTIPLEX function to reduce the vocal part only while you sing with the connected microphone.

Direct play function

If a disc or tape is inserted, you can turn the unit on and begin playback by pressing one of the direct play buttons. This is a convenient way to begin playback quickly.

Other features

Amplifier section

- BBE for clear and vivid high-frequency sound. (NSX-3900 only)
Aiwa is the world's first manufacturer to employ the BBE sound system in consumer audio equipment.
This feature also helps your voice to be clearer when singing with the Karaoke functions.
- T-BASS for realistic reproduction of low frequency sound with compact speakers.
- Three preset equalization curves.
- Daily event /sleep timer

Tuner section

- Synthesizer tuner

CD player section

- Repeated playback of tracks or discs
- Playback of tracks in random order
- Playback of tracks in programmed order
- Two different CD edit functions

CARACTERÍSTICAS

Sistema de cambiadiscos de tres discos compactos

Pueden colocarse al mismo tiempo tres discos compactos sobre el compartimiento de discos y reproducirse continuamente. Usted puede seleccionar cualquier canción de cualquier disco, directamente o en la reproducción programada. Además, puede cambiar los dos primeros discos durante la reproducción del tercer disco.

Sistema DSP (Digital Signal Processor "Procesador de Señales Digitales")

Los circuitos DSP pueden volver a crear el efecto sonoro repercutido de las paredes o techo para obtener un ambiente de sonido real sin la necesidad de conectar los altavoces perimétricos.

Hay tres modos de DSP con adaptación de curvas de ecualización.

Sistema de altavoces perimétrico delantero

Los altavoces delanteros ofrecen un ambiente lleno de sonido difuso. Además, mediante selección de un modo DSP, puede obtenerse un efecto sonoro como el de una discoteca, una representación musical viva o una sala de concierto.

Funciones de VOCAL FADER y MULTIPLEX para Karaoke

Con las siguientes funciones, usted podrá disfrutar del Karaoke con su favorita fuente sonora.

Función de VOCAL FADER

Esta función atenúa la parte vocal de los discos o cintas ordinarios, por lo que usted podrá disfrutar del Karaoke sin un software de Karaoke especial.

Usted puede usar también la función de AUTO VOCAL FADER para reducir la parte vocal solamente cuando esté cantando con el micrófono conectado.

Función de MULTIPLEX

Esta función silencia la parte vocal de los discos o cintas de audio múltiple, y sólo el acompañamiento musical se oye de ambos altavoces.

Usted puede usar también la función de AUTO MULTIPLEX para reducir la parte vocal sólo cuando esté cantando con el micrófono conectado.

Función de reproducción directa

Insertando un disco o una cinta, usted podrá encender el aparato e iniciar la reproducción presionando uno de los botones de reproducción directa. Esta función es conveniente para iniciar rápidamente la reproducción.

Otras características

Sección del amplificador

- BBE para un sonido más nítido y vívido a niveles sonoros de alta frecuencia. (sólo NSX-3900)

Aiwa es el primer fabricante en el mundo que ha incorporado el sistema de sonido BBE en los equipos de audio de clase no profesional.

Esta característica permite que su voz se oiga más claramente cuando cante con las funciones de Karaoke.

- T-BASS para la reproducción realista a niveles de baja frecuencia con los altavoces compactos.
- Tres curvas de ecualización prefijadas.
- Temporizador de programa diario/cronodesconector

Sección del sintonizador

- Sintonizador sintetizador

Sección del reproductor de discos compactos

- Reproducción repetida de las canciones o discos
- Reproducción de las canciones en el orden aleatorio
- Reproducción de las canciones en el orden programado
- Dos diferentes funciones de edición de discos compactos

CARACTERISTIQUES

Système changeur à trois disques compacts

Trois disques compacts peuvent être mis en même temps dans le compartiment à disques et peuvent être lus en continu. On peut sélectionner n'importe quelle plage de n'importe quel disque, directement ou en lecture programmée. On peut changer deux des disques pendant que le troisième est en lecture.

Système DSP (processeur numérique de signaux)

Les circuits DSP peuvent recréer l'effet des sons réfléchis par les murs ou le plafond, pour obtenir une ambiance sonore réelle sans le besoin de connecter des enceintes surround.

Il y a trois modes DSP, avec des courbes d'égalisation correspondantes.

Système surround avant

Les enceintes avant donnent un efficace effet sonore d'ambiance. De plus, en sélectionnant un mode DSP, on peut obtenir la présence sonore d'une discothèque, d'une représentation musicale en direct ou d'une salle de concert.

Fonctions VOCAL FADER et MULTIPLEX pour Karaoke

A l'aide des fonctions suivantes, vous pouvez obtenir un effet Karaoke avec vos disques et cassettes préférés.

Fonction VOCAL FADER

Cette fonction atténue la partie vocale des disques ou cassettes ordinaires, vous permettant ainsi d'obtenir un effet Karaoke sans disques ou cassettes spéciaux.

Vous pouvez également utiliser la fonction AUTO VOCAL FADER pour atténuer la partie vocale seulement pendant que vous chantez avec le microphone connecté.

Fonction MULTIPLEX

Cette fonction supprime la partie vocale des disques ou cassettes multi audio, si bien que l'accompagnement est audible par les deux enceintes.

Vous pouvez également utiliser la fonction AUTO MULTIPLEX pour atténuer la partie vocale seulement pendant que vous chantez avec le microphone connecté.

Fonction lecture directe

Si un disque ou une cassette est en place, on peut mettre l'appareil sous tension et commencer la lecture en appuyant sur une des touches de lecture directe. Cette fonction est pratique pour commencer la lecture rapidement.

Autres caractéristiques

Partie amplificateur

- Système BBE pour des sons de haute fréquence clairs et vifs. (NSX-3900 seulement)

Aiwa est le premier fabricant du monde à utiliser le son BBE dans une chaîne audio grand public.

Ce système permet également d'obtenir une voix plus claire quand on chante avec les fonctions Karaoke.

- Système T-BASS pour une reproduction réaliste des sons de basse fréquence avec des enceintes compactes.
- Trois courbes d'égalisation mémorisées
- Minuterie interne quotidienne/d'arrêt

Partie tuner

- Tuner à synthétiseur

Partie lecteur de disques compacts

- Lecture répétée de plages ou de disques
- Lecture de plages dans un ordre aléatoire
- Lecture de plages dans un ordre programmé
- Deux fonctions de montage de disques compacts différentes

PRECAUTIONS

Follow the advice below for safe and correct operation.

On AC voltage

Before use, check that the rated voltage of your system matches your local voltage.

On placement

- Do not use the system in places which are extremely hot, cold, dusty or humid.
- Place the system on a flat, even surface.
- Be careful not to obstruct the ventilation holes on the exterior of the unit, as increased internal temperature may affect the electric parts. In particular, do not place the system in an airtight rack.

On safety

- When connecting and disconnecting the AC cord, grasp the plug and not the cord itself. Pulling the cord may damage it and thus be hazardous.
- When you are not going to use the system for a long period of time, disconnect the AC cord. If the cord is plugged in, a small amount of current keeps on flowing to the system even if the power switch is not ON.
- If the AC cord is broken or damaged, or if the wires are exposed, contact your dealer or an Aiwa service station and have it replaced or repaired immediately.

On condensation

When the room is heated, you sometimes see water drops on your windows; this is called condensation.

This can occur inside the CD player when:

- it is moved from a cold spot to a warm spot.
- it is used in a room where the heating system has just been turned on.
- it is used in a place with a lot of moisture.
- it is used where it has direct contact with cool air, such as near an air-conditioner.

When it has condensation inside, the unit may not function normally. Let it stand for 1 to 2 hours before turning the power on; or, gradually heat the room and dry the unit before use.

Should any trouble occur, disconnect the AC cord and contact a qualified service representative.

PRECAUCIONES

Para obtener una operación segura y correcta, siga los consejos descritos a continuación.

Voltaje de CA

Antes del uso, compruebe si el voltaje nominal de su sistema coincide con el voltaje de su localidad.

Colocación

- No utilice el sistema en lugares extremadamente calurosos, fríos, polvorientos o húmedos.
- Coloque el sistema sobre una superficie plana.
- Tenga cuidado de no obstruir los orificios de ventilación del exterior del aparato, ya que el aumento de la temperatura interna podría afectar las piezas eléctricas. En particular, no coloque el aparato en un armario hermético.

Seguridad

- Para conectar y desconectar el cordón de alimentación CA, tome el enchufe y no el propio cordón. Si tirase del cordón, podría dañarlo, lo que resultaría peligroso.
- Cuando no vaya a emplear el sistema durante mucho tiempo, desconecte el cordón de alimentación. Cuando el cordón de alimentación esté conectado, circulará una pequeña cantidad de corriente, aunque el interruptor de alimentación esté desconectado.
- Si el cordón de alimentación CA está roto o averiado, o si sus hilos están al descubierto, póngase inmediatamente en contacto con un centro de reparaciones Aiwa para solicitar reparación o reemplazo.

Condensación

Al calentar una sala, a veces pueden verse gotitas de agua en las ventanas; esto se denomina condensación.

Este fenómeno puede ocurrir también en el interior del reproductor de discos compactos cuando:

- se traslade de un lugar frío a otro cálido.
- se emplee en una sala donde acaba de ponerse en funcionamiento el sistema de calefacción.
- se emplee en un lugar con mucha humedad.
- se emplee en un lugar directamente en contacto con aire frío, como cerca de un acondicionador de aire.

Cuando se haya producido condensación en el interior, es posible que el aparato no funcione normalmente. Déjelo en reposo 1 a 2 horas antes de conectar la alimentación, o caliente gradualmente la sala para que se seque el aparato antes de su utilización.

Si se presenta algún problema, desconecte el cordón de alimentación de CA y solicite los servicios del personal cualificado.

PRECAUTIONS

Prière de respecter les consignes suivantes pour une utilisation sûre et correcte.

Tension du secteur

Avant l'utilisation, vérifiez que la tension nominale de la chaîne correspond à celle du secteur.

Emplacement

- Ne pas utiliser la chaîne dans des endroits extrêmement chauds, froids, poussiéreux ou humides.
- Installer la chaîne sur une surface plate et lisse.
- Faire attention à ne pas obstruer les orifices de ventilation situés sur l'extérieur de l'appareil; une élévation de la température interne risque d'affecter les composants électriques. En particulier, ne pas placer la chaîne dans un meuble complètement fermé.

Sécurité

- Pour brancher ou débrancher le cordon secteur, le tenir par sa fiche et non pas par le cordon proprement dit. Toute traction sur le cordon risque de l'endommager et de créer ainsi un danger.
- Si la chaîne ne doit pas être utilisée pendant longtemps, débrancher le cordon secteur. Si on laisse ce cordon branché, un courant de faible intensité continue de circuler dans la chaîne même si l'interrupteur d'alimentation est sur la position de repos.
- Si le cordon secteur est coupé ou endommagé, ou si les fils sont exposés, contacter immédiatement le revendeur ou un centre de service Aiwa pour le faire remplacer ou réparer.

Condensation

Lorsqu'une pièce est chauffée, on voit parfois des gouttes d'eau sur les vitres; c'est ce qu'on appelle la condensation.

De la condensation peut se former à l'intérieur du lecteur de disques compacts quand:

- il est déplacé d'un endroit froid à un endroit chaud.
- il est utilisé dans une pièce où le chauffage vient juste d'être mis en marche.
- il est utilisé dans un endroit très humide.
- il est utilisé dans un endroit exposé à un courant d'air froid, comme près d'un climatiseur.

S'il y a de la condensation à l'intérieur de l'appareil, il risque de ne pas fonctionner normalement. Le cas échéant, le laisser hors tension pendant une à deux heures; ou chauffer la pièce progressivement pour faire sécher l'appareil avant l'utilisation.

En cas de problème, débrancher le cordon secteur et contacter un technicien qualifié

CONNECTIONS

IMPORTANT

Connect equipment, antennas, and other optional equipment before connecting the AC cord.

CONNECTING THE SUPPLIED SPEAKERS

You can obtain a front surround effect.

Connect the speakers to the SPEAKER terminals and the SURROUND SPEAKERS jacks of the main unit.

1 Connect to the SPEAKERS terminals.

Connect the right speaker ① to the R terminal, and the left speaker ② to the L terminal with the cords attached to the speakers.

Open the levers of the SPEAKER terminals on the main unit and insert the conductors of the cords with white stripes to ⊕ and the conductors of the black cords to ⊖.

Then, shut the levers to lock.

2 Connect to the SURROUND SPEAKERS jacks.

Use the supplied yellow-black cords.

Connecting to the speakers

Push the levers of each terminal, and insert the conductors of the yellow cords to ⊕ and the conductors of the black cords to ⊖. Then, release the levers to lock.

Connecting to the main unit

Connect the speakers to the SURROUND SPEAKERS jacks with the plugs of the connecting cords.

Right speaker ① should be connected to the R jack, and left speaker ② to the L jack.

NOTE

- The speaker systems are magnetically shielded. However, if the speakers should affect the color on your TV screen, turn off the TV and turn it on again 15-30 minutes later. If the TV screen still has poor color, move the speakers away from the TV.
- Do not leave magnets or objects generating magnetism near the speakers.

CONNECTING THE AC CORD

Connect the AC cord to an AC outlet.

A demonstration of the unit's preset functions begins in the display window (DEMO mode). This demonstration can be canceled. Refer to "DEMO (DEMONSTRATION) MODE" on page 20.

Also, the **II** SET button flashes to inform you that the current time needs to be set. Refer to "SETTING THE CLOCK" on page 22.

If setting up with optional equipment, connect the optional equipment before connecting the AC cord.

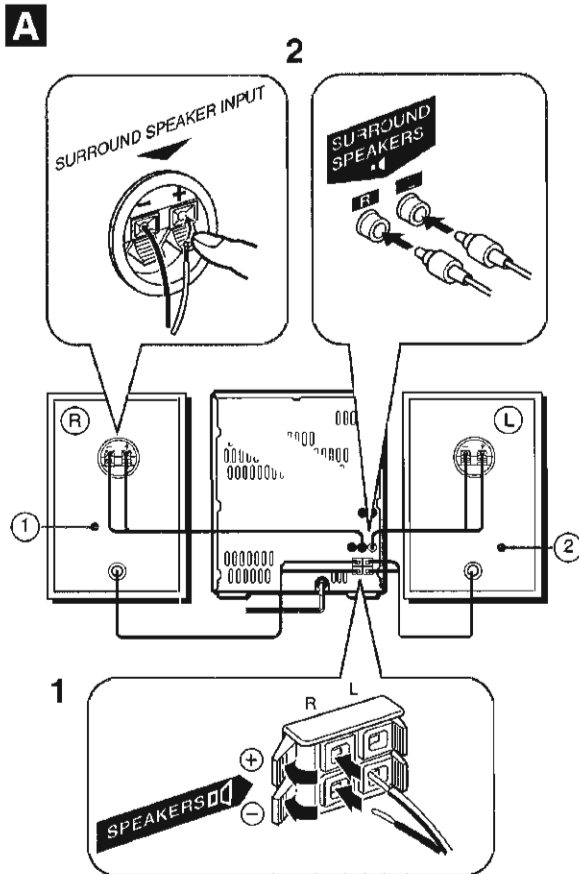

CONEXIONES

IMPORTANTE

Conecte el aparato, las antenas y otros equipos opcionales antes de conectar el cordón de alimentación CA.

CONEXION DE LOS ALTAVOCES SUMINISTRADOS

Usted puede obtener un efecto difuso delantero. Conecte los altavoces a los terminales SPEAKER y a las tomas SURROUND SPEAKERS del aparato principal.

1 Conecte a los terminales SPEAKERS.

Conecte el altavoz derecho ① al terminal R, y el altavoz izquierdo ② al terminal L con los cordones conectados a los altavoces.

Abra las palanquitas de los terminales SPEAKER del aparato principal e inserte los conductores de los cordones con rayas blancas a ⊕ y los conductores de los cordones negros a ⊖. Luego, cierre las palanquitas para dejarlos trabados.

2 Conecte a las tomas SURROUND SPEAKERS.

Use los cordones amarillo-negro suministrados.

Conexión a los altavoces

Empuje las palanquitas de cada terminal e inserte los conductores de los cordones amarillos a ⊕ y los conductores de los cordones negros a ⊖. Luego, suelte las palanquitas para dejarlos trabados.

Conexión al aparato principal

Conecte los altavoces a las tomas SURROUND SPEAKERS con las clavijas de los cordones de conexión.

El altavoz derecho ① debe estar conectado a la toma R, y el altavoz izquierdo ② a la toma L.

NOTA

- Los sistemas de altavoces está magnéticamente protegidos. Sin embargo, si los altavoces afectan el color de la pantalla de su televisor, apague el televisor y vuélvalo a encender 15-30 minutos después. Si no mejora el color de la pantalla del televisor, aleje los altavoces del televisor.
- No deje imanes u objetos que generan magnetismo cerca de los altavoces.

CONEXION DEL CORDON CA

Conecte el cordón CA a una toma de corriente CA.

Inicia una demostración de las funciones memorizadas del aparato en la ventanilla visualizadora (Modo DEMO). Esta demostración puede cancelarse. Refiérase al "MODO DEMO (DEMO-STRACION)" en la página 21.

Además de esto, parpadea el botón II SET para informarle que debe ajustarse la hora. Refiérase a "AJUSTE DEL RELOJ" página 23.

En caso del uso con un equipo opcional, conecte el equipo antes de la conexión del cordón CA.

CONNEXIONS

IMPORTANT

Connecter la chaîne, les antennes et tout autre appareil optionnel avant de connecter le cordon secteur.

CONNEXION DES ENCEINTES FOURNIES

On peut obtenir un effet surround avant. Connecter les enceintes aux bornes SPEAKERS et aux prises SURROUND SPEAKERS de l'unité principale.

1 Connecter aux bornes SPEAKERS

Connecter l'enceinte droite ① aux bornes R et l'enceinte gauche ② aux bornes L avec les cordons connectés aux enceintes.

Ouvrir les leviers des bornes SPEAKERS de l'unité principale et insérer les conducteurs des cordons avec des traits blancs dans ⊕ et les conducteurs des cordons noirs dans ⊖. Ensuite, fermer les leviers pour verrouiller.

2 Connecter aux prises SURROUND SPEAKERS

Utiliser les cordons jaunes et noirs fournis.

Connexion aux enceintes

Appuyer sur les leviers de chaque borne et insérer les conducteurs des cordons jaunes dans ⊕ et les conducteurs des cordons noirs dans ⊖. Ensuite, relâcher les leviers pour verrouiller.

Connexion à l'unité principale

Connecter les enceintes aux prises SURROUND SPEAKERS avec les fiches des cordons de raccordement.

L'enceinte droite ① doit être connectée à la prise R, et l'enceinte gauche ② à la prise L.

REMARQUE

- Les enceintes sont dotées d'un blindage magnétique. Toutefois, si elles affectent les couleurs de l'écran d'un téléviseur, mettre ce dernier hors tension puis de nouveau sous tension au bout de 15 à 30 minutes. Si les couleurs sont toujours affectées, éloigner les enceintes du téléviseur.
- Ne pas laisser d'aimant ou autre objet produisant un champ magnétique près des enceintes.

CONNEXION DU CORDON SECTEUR

Brancher le cordon secteur à une prise de courant.

Une démonstration des fonctions mémorisées de l'appareil commence sur la fenêtre d'affichage (mode DEMO). Cette démonstration peut être annulée. Se reporter à la partie "MODE DEMO", page 21. De plus, le touche II SET clignote pour vous signaler que l'heure courante doit être réglée. Se reporter à la partie "REGLAGE DE L'HORLOGE", page 23.

Dans le cas d'une installation avec un appareil optionnel, connecter cet appareil avant de connecter le cordon secteur.

ANTENNA CONNECTIONS

CONNECTING THE SUPPLIED ANTENNAS

Connections differ according to the suffix of the model number on the rear of your unit.

Preparation

- Untie the supplied FM feeder antenna.
- Stand the supplied AM loop antenna on a surface by fixing the claw to the slot. → **A**

Connection → **B**

Push the lever of each terminal, and insert the conductor. Then, release the lever to lock.

FM: Connect the conductor of the FM feeder antenna ① to the FM 75Ω terminals.

AM: Connect the conductor of the AM loop antenna ② to the AM LOOP terminals.

Positioning FM feeder antenna

Extend this antenna horizontally in a T-shape and fix its ends to the wall with cellophane tape.

Positioning AM loop antenna

To fix it to the wall, use screw.

Find the best position for reception, and fix this antenna vertically.

NOTE

- Do not bring the ends of the FM feeder antenna near metal objects or curtain rails.
- Do not unwind the AM loop antenna wire.
- Do not bring the AM loop antenna near a turntable system, CD player, TV monitor, or the stereo system itself, or close to the AC cord or speaker cords, since noise will be picked up.

CONNECTING AN OUTDOOR ANTENNA

For better FM reception, use of an outdoor antenna is recommended.

Connect the outdoor antenna to the FM 75Ω terminals. → **C**

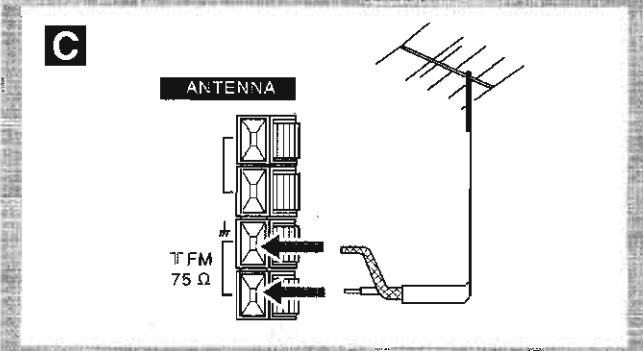
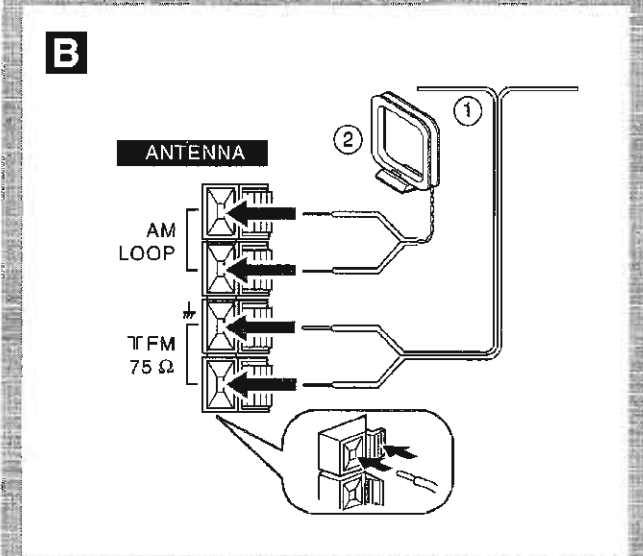
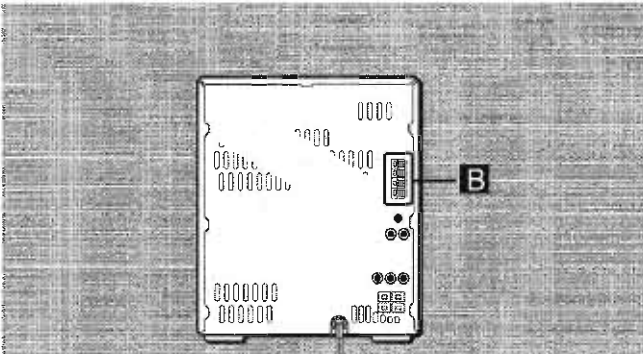
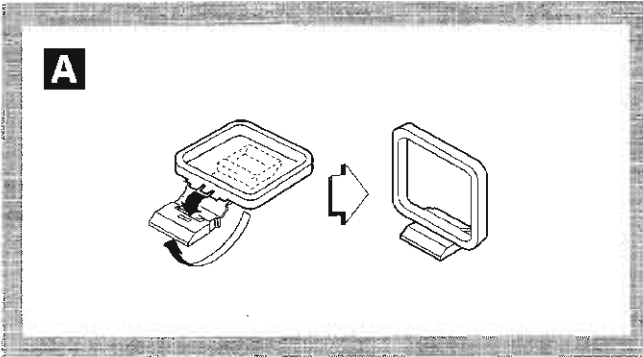

CONEXION DE LAS ANTENAS

CONEXION DE LAS ANTENAS SUMINISTRADAS

Las conexiones difieren según el sufijo del número del modelo indicado a la espalda del aparato.

Preparación

- Desate la antena de línea FM suministrada.
- Ponga de pie la antena de cuadro AM suministrada sobre una superficie, fijando la garra a la ranura. → **A**

Conexión → **B**

Empuje la palanquita de cada terminal e inserte el conductor. Luego, suelte la palanquita para dejarlo trabado.

FM: Conecte el conductor de la antena de línea FM suministrada ① a los terminales FM 75 Ω.

AM: Conecte el conductor de la antena de cuadro AM ② a los terminales AM LOOP.

Colocación de la antena de línea FM

Extienda esta antena horizontalmente en una forma de T y fije sus extremos a la pared con una cinta adhesiva.

Colocación de la antena de cuadro AM

Para fijarla a la pared, use tornillo.

Encuentre la mejor posición de recepción, fije esta antena verticalmente.

NOTA

- No acerque los extremos de la antena de línea FM a ningún objeto metálico o riel de cortinas.
- No desenrolle el hilo de la antena de cuadro AM.
- No acerque la antena de cuadro AM a un sistema de tocadiscos, reproductor de discos compactos, monitor de TV o al sistema estereofónico mismo, ni la acerque al cordón CA o a los cordones de altavoz, ya que puede causar ruido.

CONEXION DE UNA ANTENA EXTERIOR

Para la óptima recepción de FM, se recomienda utilizar una antena externa.

Conecte la antena exterior a los terminales FM 75Ω. → **C**

CONNEXION DES ANTENNES

CONNEXION DES ANTENNES FOURNIES

Les connexions diffèrent selon le suffixe du numéro de modèle indiqué au dos de l'appareil.

Préparation

- Détacher l'antenne FM intérieure fournie.
- Dresser l'antenne cadre AM fournie sur une surface en ajustant la griffe dans la rainure. → **A**

Connexion → **B**

Appuyer sur le levier de chaque borne et insérer le conducteur. Ensuite, relâcher le levier pour verrouiller.

FM: Connecter les conducteurs de l'antenne FM intérieure ① aux bornes FM 75 Ω.

AM: Connecter les conducteurs de l'antenne cadre AM ② aux bornes AM LOOP.

Positionnement de l'antenne FM intérieure

Déployer cette antenne horizontalement selon la forme d'un T et fixer ses extrémités à un mur avec de la bande adhésive.

Positionnement de l'antenne cadre AM

Pour la fixer à un mur, utiliser une vis.

Trouver la position donnant la meilleure réception, puis fixer cette antenne verticalement.

REMARQUE

- Ne pas mettre les extrémités de l'antenne FM intérieure près d'objets métalliques ou de tringles à rideaux.
- Ne pas dérouler le fil de l'antenne cadre AM.
- Ne pas mettre l'antenne cadre AM près d'un tourne-disque, d'un lecteur de disques compacts, d'un téléviseur ou de la chaîne stéréo ni près du cordon secteur ou des cordons d'enceinte; elle pourrait capter des parasites.

CONNEXION D'UNE ANTENNE EXTERIEURE

Pour obtenir une meilleure réception FM, il est recommandé de connecter une antenne extérieure.

Connecter l'antenne extérieure aux bornes FM 75 Ω. → **C**

CONNECTIONS

REMOTE CONTROL

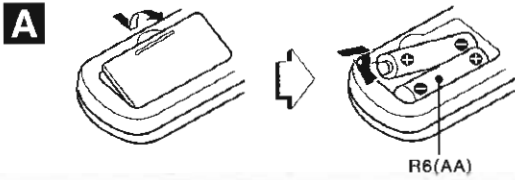

Inserting batteries

Detach the battery cover on the rear of the remote control and insert two R6 (size AA) batteries. → **A**

When to replace the batteries

The maximum operational distance of the remote control should be approximately 5 meters (16 feet). When this distance decreases, replace the batteries with new ones.

NOTE

- Do not mix different types of batteries, or old batteries with new ones.
- If you are not going to use the unit for a long period of time, remove the batteries to prevent possible electrolyte leakage.

Hints for correct operation

The remote control may not operate correctly when:

- the line of sight between the remote control and the unit's remote sensor is exposed to intense light, such as direct sunlight.
- other remote controls are used nearby (television etc.).

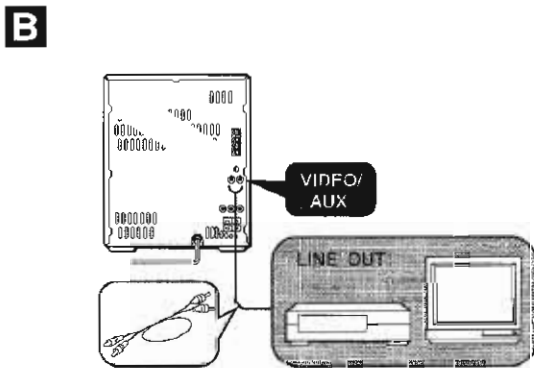
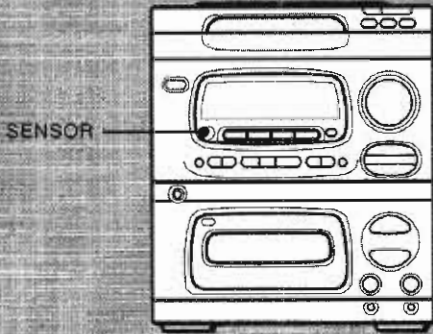

OTHER CONNECTIONS

CONNECTING OPTIONAL EQUIPMENT → **B**

You can listen to and record sounds from optional equipment connected to this unit.

Use a cable with an RCA phono plug (not supplied) to connect analog equipment (turntables, LD players without digital output connectors, VCRs, etc.) for audio playback.

Connections

Connect the red plug to the R jack, and the white plug to the L jack of the VIDEO/AUX jacks.

When connecting a turntable

Use an Aiwa turntable equipped with an equalizer amplifier.

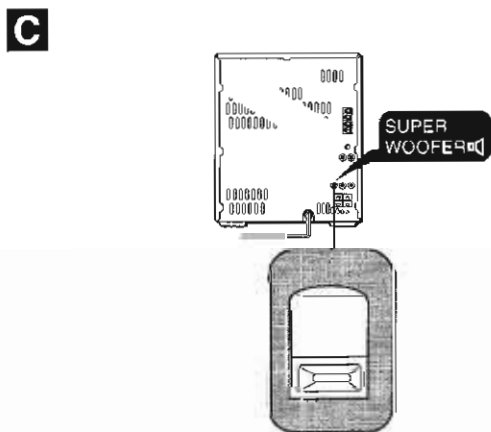

CONNECTING A SUPER WOOFER

Connecting a super woofer increases the realism of low-frequency sounds.

Connect a super woofer with a built-in amplifier (Aiwa TS-W5 etc.) to the SUPER WOOFER terminal. → **C**

Refer to the super woofer operating manual for details.

CONEXIONES

CONTROL REMOTO

Inserción de las pilas

Abra la tapa del compartimiento de pilas situada en la trasera del control remoto e inserte dos pilas R6 (tamaño AA). → **A**

Reemplazo de las pilas

La distancia máxima de operación entre el control remoto y el aparato debe ser de 5 metros. Cuando disminuya esta distancia, reemplace las pilas con las nuevas.

NOTA

- No mezcle diferentes tipos de pila, ni pilas viejas con las nuevas.
- Cuando no vaya a utilizar el aparato por largo tiempo, quite las pilas para evitar posible fuga electrolítica.

Consejos útiles para la correcta operación

El control remoto puede operar incorrectamente cuando:

- la línea de visión entre el control remoto y el sensor del control remoto del aparato está expuesta a la luz intensa, tal como la luz directa del sol.
- otros controles remotos están usándose en la cercanía (televisor, etc.).

OTRAS CONEXIONES

CONEXION DE EQUIPOS OPCIONALES → **B**

Usted puede escuchar y grabar el sonido del equipo opcional conectado a este aparato.

Use un cable con clavija Phono RCA (no suministrado) para conectar un equipo análogo (tocadiscos, reproductor de discos compactos sin conectores de salida digital, videograbadora, etc.) para la reproducción de audio.

Conexiones

Conecte la clavija roja a la toma R y la clavija blanca a la toma L de las tomas VIDEO/AUX.

Conexión de un tocadiscos

Utilice un tocadiscos Aiwa equipado con amplificador ecualizador.

CONEXION DE UN ALTAVOZ DE SUPER GRAVE

La conexión de un altavoz de super grave aumenta el realismo de los sonidos a baja frecuencia.

Conecte un altavoz de super grave con amplificador integrado (Aiwa TS-W5 etc.) al terminal SUPER WOOFER. → **C**

Refiérase al manual de instrucciones del altavoz de super grave para mayor detalle.

CONNEXIONS

TELECOMMANDE

Mise en place des piles

Enlever le couvercle des piles du dos de la télécommande et mettre deux piles R6 (taille AA) en place. → **A**

Quand remplacer des piles

La distance maximale de fonctionnement de la télécommande doit être d'environ cinq mètres. Lorsque cette distance diminue, remplacer les piles par des neuves.

REMARQUE

- Ne pas mélanger différents types de piles, ni des vieilles piles avec des neuves.
- Si la télécommande ne doit pas être utilisée pendant longtemps, enlever les piles pour éviter tout risque de fuite d'électrolyte.

Conseils pour un fonctionnement correct

La télécommande risque de ne pas fonctionner correctement quand:

- l'espace entre la télécommande et le capteur de l'appareil est exposé à une lumière intense, comme le soleil.
- d'autres télécommandes (téléviseur, etc.) sont utilisées à proximité.

AUTRES CONNEXIONS

CONNEXION D'UN APPAREIL OPTIONNEL

→ **B**

On peut écouter et enregistrer le son venant d'un équipement optionnel connecté à cet appareil.

Utiliser un câble à fiches phono RCA (pas fourni) pour connecter un appareil analogique (tourne-disque, lecteur de disque laser sans connecteurs de sortie numérique, magnétoscope, etc.) pour lecture audio.

Connexion

Connecter la fiche rouge à la prise R et la fiche blanche à la prise L des prises VIDEO/AUX.

Pour connecter un tourne-disque

Utiliser un tourne-disque Aiwa muni d'un amplificateur à égaliseur.

CONNEXION D'UN CAISSON DE GRAVES

La connexion d'un caisson de graves augmente le réalisme des sons de basse fréquence.

Connecter un caisson de graves à amplificateur intégré (Aiwa TS-W5, etc.) à la borne SUPER WOOFER. → **C**

Pour plus de détails, se reporter au mode d'emploi du caisson de graves.

PREPARATIONS

BEFORE OPERATION

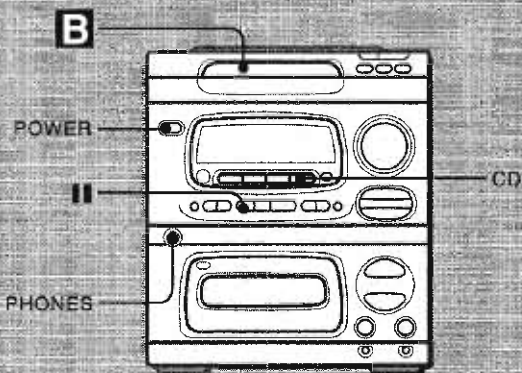

A

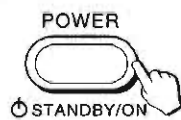

C

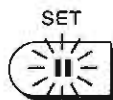

To turn on the unit → **A**

Press the **POWER** button.

You can also turn the unit on by pressing one of the direct play buttons. (See page 20.)

The disc compartment may open and close for resetting the unit.

After use

Press the **POWER** button to turn off the power. The display changes to clock or **DEMO** mode.

After turning on the unit

The flash window above the disc compartment lights up.

For 4 seconds, the most recently used function button flashes in green.

No operation may be carried out during this 4-second period.

The flash window → **B**

The flash window lights up during power on and flashes when the disc compartment is opened or closed, and when the trays are rotated.

To turn it off, operate as follows:

- 1 Turn on the power and press the **CD** button. (The **CD** button lights in red.)
- 2 Press the **■** button while pressing the **CD** button.

To turn it back on, repeat the procedure.

- Do not carry out this operation during recording.

Illumination guide → **C**

Whenever one of the function buttons is pressed, the buttons for that operation light up or flash.

Example:

When connecting the **AC** cord, the **■** **SET** button flashes to guide you in setting the current time.

Headphones

Connect headphones to the **PHONES** jack with a stereo standard plug (ø6.3 mm/¼ inch).

No sound is heard from the speakers while headphones are plugged in.

After a power interruption

The current time needs to be reset. (See page 22.)

- If power is interrupted for more than about 24 hours, you will also have to reset preset stations and timer playback or recording settings.

ANTES DE LA OPERACION

Para encender el aparato → **A**

Presione el botón POWER.

Usted puede encender también el aparato, presionando uno de los botones de reproducción directa. (Véase la página 21.)

El compartimiento del disco quizá se abra y se cierre para reponer la unidad.

Después del uso

Presione el botón POWER para desconectar la alimentación. La visualización cambia al modo de reloj o DEMO.

Después de encender el aparato

Se enciende la ventanilla parpadeante sobre el compartimiento de discos.

El botón de función más recientemente usado parpadea en verde durante 4 segundos.

No puede efectuarse ninguna operación durante este período.

Ventanilla parpadeante → **E**

La ventanilla parpadeante se enciende durante la conexión de la alimentación y parpadea al abrir o cerrar el compartimiento de discos, y cuando están girando las bandejas.

Para apagar el aparato, opere como sigue:

- 1 Conecte la alimentación y presione el botón CD. (El botón CD se enciende en rojo.)
 - 2 Presione el botón **■** mientras mantiene oprimido el botón CD. Para volver a encender el aparato, repita el mismo procedimiento.
- No realice esta operación durante la grabación.

Guía de iluminación → **C**

Siempre que presione uno de los botones de función, se encenderá o parpadeará el botón correspondiente a tal operación.

Ejemplo:

Al conectar el cordón CA, parpadea el botón **■** SET para guiarte en el ajuste del reloj.

Uso de los auriculares

Conecte los auriculares a la toma PHONES con una clavija de estéreo estándar (ø6,3 mm).

Con esta conexión, no se oirá el sonido proveniente de los altavoces.

Después de una interrupción eléctrica

Se requiere ajuste del reloj. (Véase la página 23.)

- Si el tiempo de interrupción es más de 24 horas, deben memorizarse nuevamente las emisoras y ajustar las fijaciones de reproducción o grabación del temporizador.

AVANT L'UTILISATION

Pour mettre l'appareil sous tension → **A**

Appuyer sur la touche POWER.

On peut aussi mettre l'appareil sous tension en appuyant sur une des touches de lecture directe. (Voir page 21.)

Le compartiment à disque peut s'ouvrir et se fermer du fait de la réinitialisation de l'appareil.

Après l'utilisation

Appuyer sur la touche POWER pour couper l'alimentation. L'affichage passe à l'horloge ou au mode DEMO.

Après la mise sous tension de l'appareil

La fenêtre clignotante située au-dessus du compartiment à disques s'allume.

Pendant quatre secondes, la touche de fonction utilisée en dernier clignote en vert.

Aucune opération ne peut être effectuée pendant cette période de quatre secondes.

Fenêtre clignotante → **E**

La fenêtre clignotante s'allume lors de la mise sous tension et clignote quand le compartiment à disques est ouvert ou fermé, et quand les plateaux tournent.

Pour l'éteindre, procéder comme suit:

- 1 Mettre sous tension et appuyer sur la touche CD. (La touche CD s'allume en rouge.)
 - 2 Appuyer sur la touche **■** tout en appuyant sur la touche CD. Pour la rallumer, procéder de la même manière.
- Ne pas effectuer cette opération pendant l'enregistrement.

Guide par éclairage → **C**

Chaque fois qu'on appuie sur une des touches de fonction, les touches correspondant à cette opération s'allument ou clignotent.

Exemple:

Quand on branche le cordon secteur, la touche **■** SET clignote pour guider dans le réglage de l'heure courante.

Utilisation d'un casque

Brancher un casque muni d'une fiche stéréo standard (6,3 mm ø) à la prise PHONES.

Aucun son ne sort par les enceintes quand un casque est branché.

Après une interruption d'alimentation

L'heure courante doit être nouveau être réglée. (Voir page 23.)

- Si l'interruption dure plus d'environ 24 heures, il faudra également effectuer la mémorisation de stations et les réglages de lecture ou d'enregistrement commandé par la minuterie.

PREPARATIONS

BEFORE OPERATION

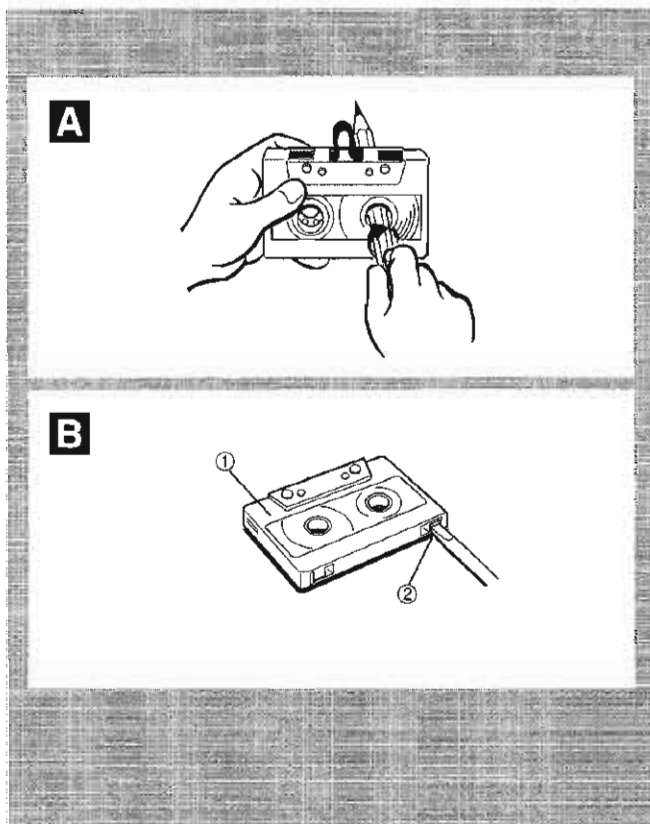

CASSETTE TAPES

Usable tapes

For playback, use normal (type I), CrO₂ (type II), and metal (type IV) tapes.

The proper bias and equalization to suit the type of tape are selected automatically.

For recording, use a normal (type I) tape.

Tape slack

Take up any slack in the tape with a pencil or similar tool before use. Slack tape may break or jam in the mechanism. → **A**

120-minute or longer tapes

These are extremely thin and easily deformed or damaged. They are not recommended.

To prevent accidental erasure

Break off the plastic tabs on the cassette tape after recording, with a screwdriver or other pointed tool. → **B**

① Side A

② Tab for side A

To record on the tape again, cover the tab openings with cellophane tape.

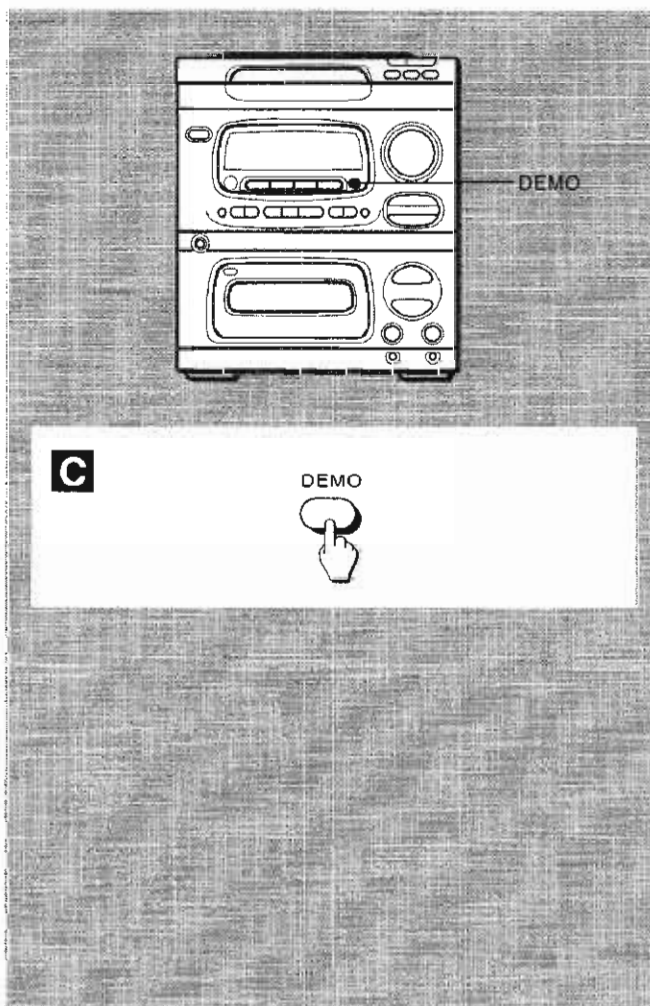

DEMO (DEMONSTRATION) MODE

When you first connect the AC cord, the display window demonstrates the unit's preset functions.

When the power is turned on, the DEMO display is hidden by the operation display. When the power is turned off, it is restored.

To cancel DEMO mode → **C**

Press the DEMO button.

To reenter DEMO mode

Press the DEMO button again.

After a power interruption

The unit enters DEMO mode.

DIRECT PLAY FUNCTIONS

You can turn the unit on and start playback immediately by pressing one of the direct play buttons. Press the TUNER/BAND button to listen to the tuner, the TAPE button to listen to a tape, or the CD button or DISC DIRECT PLAY buttons to listen to discs loaded in the disc compartment.

NOTE

If the power is on, pressing the CD button or the TAPE button selects a source to be played. Press the ◀▶ button to start play.

CASSETTES DE CINTAS

Cintas utilizables

Para la reproducción, utilice las cintas normales (tipo I), CrO₂ (tipo II) y cinta metálica (tipo IV).

Se seleccionan automáticamente la polarización y la equalización adecuadas al tipo de la cinta.

Para la grabación, utilice una cinta normal (tipo I).

Cinta floja

Tense cualquier cinta floja con un lápiz u otro objeto similar. La cinta floja puede romperse o agarrotarse en el mecanismo de la cinta. → **A**

Cintas de 120 minutos o mayor

Estas cintas son muy delgadas y tienden a deformarse o dañarse, por lo que se recomienda no utilizarlas.

Para evitar borraduras accidentales

Rompa las lengüetas de plástico del cassette después de la grabación, con un destornillador u otra herramienta puntiaguda.

→ **B**

① Cara A

② Lengüeta para la cara A

Para grabar sobre una cinta grabada, cubra las aberturas de lengüeta con una cinta adhesiva.

MODO DEMO (DEMOSTRACION)

Al conectar por primera vez el cordón CA, la ventanilla visualizadora muestra las funciones memorizadas del aparato.

Cuando la alimentación está conectada, la indicación DEMO queda oculta por la visualización de operación. Se visualiza al desconectarse la alimentación.

Para cancelar el modo DEMO → **C**

Presione el botón DEMO.

Para restablecer el modo DEMO

Presione nuevamente el botón DEMO.

Después de una interrupción eléctrica

El aparato entra en el modo DEMO.

FUNCIONES DE REPRODUCCION DIRECTA

Usted puede encender el aparato e iniciar inmediatamente la reproducción, presionando uno de los botones de reproducción directa. Presione el botón TUNER/BAND para escuchar la radio, el botón TAPE para escuchar una cinta, o el botón CD o los botones DISC DIRECT PLAY para escuchar los discos cargados en el compartimento de discos.

NOTA

Con la alimentación conectada, presione el botón CD o el botón TAPE para seleccionar la fuente deseada. Presione el botón ◀▶ para iniciar la reproducción.

CASSETTES

Cassettes utilisables

Pour la lecture, utiliser des cassettes normales (type I), CrO₂ (type II) ou au métal (type IV).

La polarisation et l'égalisation adaptées au type de cassette sont sélectionnées automatiquement.

Pour l'enregistrement, utiliser une cassette normale (type I).

Tension du ruban

Avant d'utiliser une cassette, utiliser un crayon ou un objet similaire pour tendre le ruban magnétique. Un ruban magnétique détendu peut se rompre ou s'emmêler dans le mécanisme. → **A**

Cassettes de 120 minutes ou plus

Le ruban magnétique de ces cassettes est extrêmement fin et se déforme et s'endommage facilement. Ces cassettes ne sont pas recommandées.

Pour éviter un effacement accidentel

Utiliser un tournevis ou tout autre objet effilé pour casser les ergots en plastique après l'enregistrement. → **B**

① Face A

② Ergot pour la face A

Pour enregistrer de nouveau sur une cassette, recouvrir les cavités des ergots avec du ruban adhésif.

MODE DEMO (DEMONSTRATION)

Quand on branche le cordon secteur, la fenêtre d'affichage montre les fonctions mémorisées de l'appareil.

Lors de la mise sous tension, l'affichage de démonstration est caché par l'affichage d'opération. Quand l'alimentation est coupée, il est rétabli.

Pour annuler le mode DEMO → **C**

Appuyer sur la touche DEMO.

Pour repasser au mode DEMO

Appuyer de nouveau sur la touche DEMO.

Après une interruption d'alimentation

L'appareil passe au mode DEMO.

FONCTIONS DE LECTURE DIRECTE

On peut mettre l'appareil sous tension et démarrer la lecture immédiatement en appuyant sur une des touches de lecture directe. Appuyer sur la touche TUNER/BAND pour écouter le tuner, sur la touche TAPE pour écouter une cassette ou sur la touche CD ou les touches DISC DIRECT PLAY pour écouter les disques en place dans le compartiment à disques.

REMARQUE

Si l'appareil est sous tension, le fait d'appuyer sur la touche CD ou la touche TAPE sélectionne une source à lire. Appuyer sur la touche ◀▶ pour démarrer la lecture.

PREPARATIONS

SETTING THE CLOCK

When you first connect the AC cord, the **|| SET** button flashes to inform you that the current time needs to be set. Set the time as follows, while the power is still off.

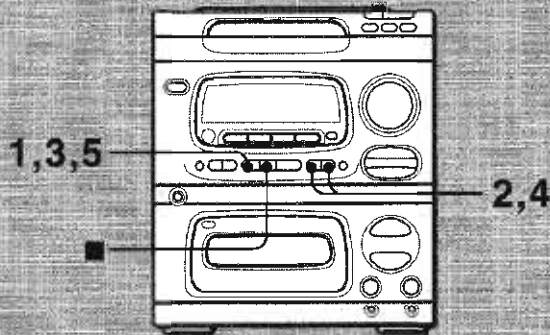

1 SET



2 **◀◀ DOWN UP ▶▶**

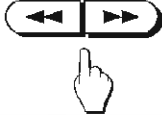

3 SET



4 **◀◀ DOWN UP ▶▶**

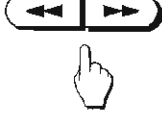

5 SET

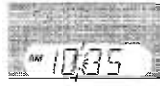

A

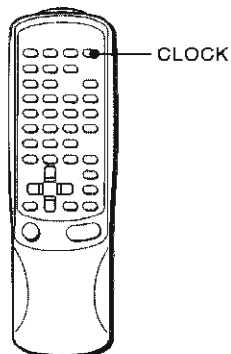

1 Press the **|| SET button.**

The hour flashes.

2 Press the **◀◀ DOWN or **▶▶ UP** button to designate the hour.**

3 Press the **|| SET button to set the hour.**

The hour stops flashing and the minute starts flashing.

4 Press the **◀◀ DOWN or **▶▶ UP** button to designate the minute.**

5 Press the **|| SET button to set the minute and complete setting.**

The minute stops flashing in the display and the clock starts running from 00 seconds.

To set the time more accurately, press the **|| SET** button when another clock or a time signal indicates that the current time is 00 seconds.

Each colon flash in the display indicates one second.

To correct the current time → **A**

Press the **CLOCK** button on the remote control. The clock is displayed and the **|| SET** button on the main unit flashes for 4 seconds.

Within this period, press the **|| SET** button and continue by following steps 2 to 5.

To display the current time while the power is on

Press the **CLOCK** button on the remote control. The current time is displayed for 4 seconds.

However, the time cannot be displayed, during recording.

To switch to the 24-hour standard

The clock is factory-set to the 12-hour standard. To switch to the 24-hour standard, press the **CLOCK** button on the remote control and then press the **■** button within 4 seconds. Repeat the same procedure to restore the 12-hour standard.

After a power interruption

If you switch the display to clock, the clock flashes to remind you that the current time needs to be reset.

AJUSTE DEL RELOJ

Al conectar el cordón CA, parpadea el botón **SET** para informarle que la indicación horaria debe ajustarse. Ajuste la indicación horaria mientras que la alimentación esté desconectada.

1 Presione el botón **SET.**

Parpadea la hora.

2 Presione el botón **DOWN o **UP** para ajustar la hora.**

3 Presione el botón **SET para fijar la hora.**

La indicación de "hora" deja de parpadear y empieza a parpadear la indicación de "minutos"

4 Presione el botón **DOWN o **UP** para ajustar los minutos.**

5 Presione el botón **SET para fijar los minutos y terminar el ajuste del reloj.**

La indicación de "minutos" deja de parpadear en el visualizador y el reloj se pone en funcionamiento de 00 segundos.

Para obtener la indicación más exacta del reloj, presione el botón **SET** en el preciso momento que se dé la señal horaria oficial.

Cada destello del punto en el visualizador indica un segundo.

Para corregir la indicación horaria → **A**

Presione el botón **CLOCK** del control remoto. Se visualiza el reloj y el botón **SET** del aparato principal parpadea durante 4 segundos.

Dentro de este período, presione el botón **SET** y siga los pasos 2 al 5.

Para visualizar la hora con la alimentación conectada

Presione el botón **CLOCK** del control remoto. La presente hora se visualiza durante 4 segundos.

Sin embargo, esto no puede obtenerse durante la grabación.

Para cambiar a la indicación del sistema de 24 horas

El reloj está ajustado en fábrica al sistema de 12 horas. Para cambiar al sistema de indicación de 24 horas, presione el botón **CLOCK** del control remoto y luego oprima el botón **■** dentro de 4 segundos. Repita el mismo procedimiento para restablecer el reloj a la indicación del sistema de 12 horas.

Después de una interrupción eléctrica

Si intenta visualizar el reloj, el reloj parpadea para indicarle que debe ajustarse la hora.

REGLAGE DE L'HORLOGE

Quand on branche le cordon secteur, la touche **SET** clignote pour signaler que l'heure courante doit être réglée. L'alimentation étant coupée, régler l'heure comme décrit ci-dessous.

1 Appuyer sur la touche **SET.**

Les heures clignotent.

2 Appuyer sur la touche **DOWN ou **UP** pour spécifier les heures.**

3 Appuyer sur la touche **SET pour régler les heures.**

Les heures arrêtent de clignoter et les minutes se mettent à clignoter.

4 Appuyer sur la touche **DOWN ou **UP** pour spécifier les minutes.**

5 Appuyer sur la touche **SET pour régler les minutes et terminer le réglage.**

Les minutes arrêtent de clignoter sur l'affichage et l'horloge démarre à 00 seconde.

Pour régler l'heure avec plus de précision, appuyer sur la touche **SET** quand une autre horloge ou un signal horaire indique que l'heure courante est à 00 seconde.

Chaque clignotement des points sur l'affichage indique une seconde

Pour corriger l'heure courante → **A**

Appuyer sur la touche **CLOCK** de la télécommande. L'horloge est affichée et la touche **SET** de l'unité principale clignote pendant quatre secondes.

Pendant cette période, appuyer sur la touche **SET** et continuer en suivant les étapes 2 à 5.

Pour afficher l'heure courante quand la chaîne est sous tension

Appuyer sur la touche **CLOCK** de la télécommande. L'heure courante est affichée pendant quatre secondes.

Toutefois, l'heure ne peut pas être affichée pendant l'enregistrement.

Pour passer au format de 24 heures

L'horloge est réglée à la fabrique sur le format de 12 heures. Pour passer au format de 24 heures, appuyer sur la touche **CLOCK** de la télécommande puis appuyer sur la touche **■** dans les quatre secondes qui suivent. Pour revenir au format de 12 heures, procéder de la même manière.

Après une interruption d'alimentation

Si on passe à l'affichage de l'horloge, elle clignote pour signaler que l'heure courante doit être réglée de nouveau.

ADJUSTING THE SOUND

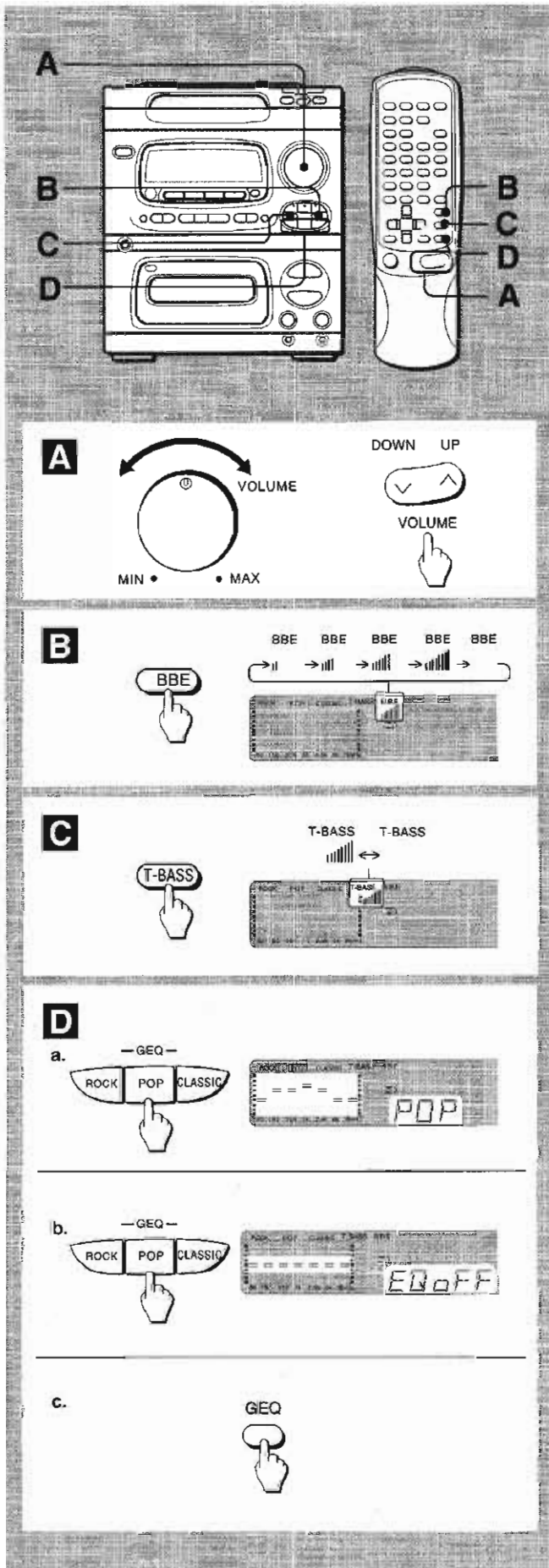

VOLUME → **A**

To adjust the volume with the VOLUME control on the main unit

To increase the volume, turn the VOLUME control clockwise.
To decrease the volume, turn the VOLUME control counterclockwise.

To adjust the volume with the VOLUME buttons on the remote control

To increase the volume, press the \wedge button.
To decrease the volume, press the \vee button.

BBE system (NSX-3900 only) — For clear and vivid high-definition sound → **B**

The BBE system enhances the clarity of high-frequency sounds. It also helps your voice to be clearer when singing with the Karaoke functions.

Press the BBE button. Each time it is pressed, the level changes. Select one of the four levels, or the off position, to suit your preference.

Recording with BBE

Sound can be recorded with BBE. When listening to a tape recorded with BBE, it is recommended that BBE be set to off.

SUPER T-BASS — For louder deep bass → **C**

T-BASS function enhances the realism of low-frequency sounds. Press the T-BASS button to turn on the |||| indicator.

To turn it off, press the T-BASS button again.

GEQ (GRAPHIC EQUALIZER) → **D**

For greater listening pleasure, you can select one of three different equalization curves.

ROCK: Powerful sound emphasizing treble and bass.

POP: More presence of vocals and midrange.

CLASSIC: Sound enriched with heavy bass and fine treble.

a. To select an equalization mode

Press one of the GEQ buttons. You can check the selected mode in the display.

b. To cancel the selected mode

Press the selected button again.
EQ OFF is displayed.

c. To select with the remote control

Press the GEQ button repeatedly until the desired equalization curve is displayed.

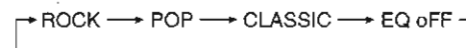

AJUSTE DEL SONIDO

VOLUMEN → A

Para ajustar el volumen con el control VOLUME del aparato principal

Para aumentar el volumen, gire el control VOLUME a la derecha.
Para disminuir el volumen, gire el control VOLUME a la izquierda.

Para ajustar el volumen con los botones VOLUME del control remoto

Para aumentar el volumen, presione el botón \wedge .
Para disminuir el volumen, presione el botón \vee .

Sistema BBE (sólo NSX-3900) — Para obtener un sonido altamente nítido y vívido → B

El sistema BBE hace más nítido el sonido de alta frecuencia. Ayuda también a hacer más nítido su voz cuando cante con las funciones de Karaoke.

Presione el botón BBE. Cada vez que presione este botón, cambia el nivel. Seleccione uno de los cuatro niveles, o la posición OFF, según su gusto.

Grabación con BBE

El sonido puede grabarse con BBE. Cuando escuche una cinta grabada con BBE, es preferible desactivar la función BBE.

SUPER T-BASS — Para hacer más intenso los tonos graves profundos → C

La función T-BASS hace más real el sonido de baja frecuencia. Presione el botón T-BASS para encender el indicador |||| . Para apagarlo, presione nuevamente el botón T-BASS.

GEQ (ECUALIZADOR GRAFICO) → D

Para mayor deleite musical, seleccione una de las tres siguientes curvas de ecualización.

ROCK: Sonido potente que acentúa los tonos graves y agudos.
POP: Con mayor relieve en los vocales y en la gama media.
CLASSIC: Sonido enriquecido con tonos graves intensos y tonos agudos finos.

a. Para seleccionar un modo de ecualización

Presione repetidamente uno de los botones GEQ. Usted podrá verificar el modo seleccionado en el visualizador.

b. Para cancelar el modo seleccionado

Presione otra vez el botón seleccionado.
Se visualiza EQ OFF.

c. Para la selección con el control remoto

Presione repetidamente el botón GEQ hasta que se visualice la curva de ecualización deseada.

→ ROCK → POP → CLASSIC → EQ OFF →

REGLAGE DU SON

VOLUME → A

Pour régler le volume avec la commande VOLUME de l'unité principale

Pour monter le volume, tourner la commande VOLUME vers la droite.

Pour baisser le volume, tourner la commande VOLUME vers la gauche.

Pour régler le volume avec les touches VOLUME de la télécommande

Pour monter le volume, appuyer sur la touche \wedge .
Pour baisser le volume, appuyer sur la touche \vee .

Système BBE (NSX-3900 seulement) — Pour un son clair et de haute définition → B

Le système BBE améliore la clarté des sons de haute fréquence. Il permet également d'obtenir une voix plus claire quand on chante avec les fonctions Karaoke.

Appuyer sur la touche BBE. A chaque pression sur cette touche, le niveau change. Sélectionner un des quatre niveaux ou la position de repos, comme on préfère.

Enregistrement avec BBE

Le son peut être enregistré avec BBE. Pour écouter une cassette enregistrée avec BBE, il est conseillé de mettre le système BBE hors service.

SUPER T-BASS — Pour des basses plus graves et profondes → C

Le système T-BASS améliore le réalisme des sons de basse fréquence.

Appuyer sur la touche T-BASS pour allumer l'indicateur |||| .
Pour éteindre cet indicateur, appuyer de nouveau sur la touche T-BASS.

GEQ (EGALISEUR GRAPHIQUE) → D

Pour un plus grand plaisir d'écoute, on peut sélectionner une des trois courbes d'égalisation différentes.

ROCK: Son puissant accentuant les aigus et les graves.
POP: Présence accrue des parties vocales et de la gamme moyenne.
CLASSIC: Son enrichi par des graves puissants et des aigus fins.

a. Pour sélectionner un mode d'égalisation

Appuyer sur une des touches GEQ. On peut vérifier le mode sélectionné sur l'affichage.

b. Pour annuler le mode sélectionné

Appuyer de nouveau sur la touche sélectionnée.
EQ OFF est affiché.

c. Pour sélectionner avec la télécommande

Appuyer sur la touche GEQ à plusieurs reprises jusqu'à ce que la courbe d'égalisation souhaitée soit affichée.

→ ROCK → POP → CLASSIC → EQ OFF →

SOUND

ADJUSTING THE SOUND

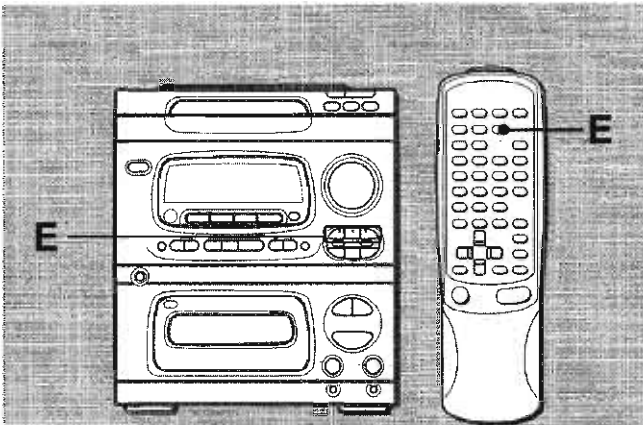

E

a.

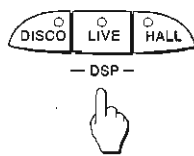

b.

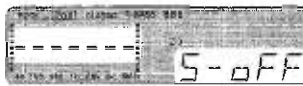
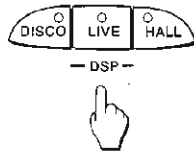

c.



DSP (DIGITAL SIGNAL PROCESSOR) → **E**

The sound of a concert hall is produced by sounds reflected from the walls and ceiling, reinforcing the sounds coming directly from the orchestra.

You can use this unit's DSP circuits to recreate reflected sounds digitally, to obtain the sound presence of a disco, live music performance or concert hall.

In addition, the supplied speaker system has a surround speaker which faces upward and outside, for a surround sound effect.

By selecting a DSP mode, you can obtain more effective surround sound.

Sound characteristics of DSP modes

There are three DSP modes. Equalization curves are selected automatically to match the DSP sound.

| | Sound characteristics |
|-------------------|---|
| DISCO Surround | A powerful sound like that of a disco. The graphic equalizer is automatically set to ROCK. |
| LIVE Surround | A vibrant sound like that of a live music performance. The graphic equalizer is automatically set to POP. |
| HALL Surround | A sound presence like that of a concert hall. Suitable for playback of orchestral music. The graphic equalizer is automatically set to CLASSIC. |

- The graphic equalization curve can also be selected or turned off, as you prefer.

a. To select a DSP mode

Press one of the DSP buttons.

You can check the selected mode in the display.

b. To cancel the selected DSP mode

Press the selected DSP button once more.

S-OFF is displayed.

c. To select with the remote control

Press the DSP button repeatedly until the desired mode is displayed.

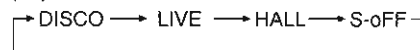

When the music source is monaural

A simulated stereo effect can be obtained by selecting the LIVE mode.

NOTE

If you press the MIC ECHO button to echo the sound, the selected DSP mode is automatically canceled.

When you select a DSP mode, MIC ECHO is set to OFF automatically.

SOUND ADJUSTMENT DURING RECORDING

The output volume and tone (T-BASS, GEQ and DSP) of the speakers or headphones may be freely varied without affecting the level of the recording.

DSP (PROCESADOR DE SEÑALES DIGITALES) → 

Con esta función, se produce un sonido parecido al de una sala de conciertos donde los sonidos se repercuten de las paredes y techo para reforzar los sonidos que vienen directamente de la orquesta. Usted puede usar los circuitos de DSP para crear digitalmente los sonidos a fin de lograr una sensación de estar en una discoteca, un escenario de representación musical o en una sala de conciertos. Además, el sistema de altavoz suministrado tiene un altavoz perimétrico enfrentado hacia arriba y afuera para ofrecer un efecto de sonido difuso.

Mediante la selección de un modo DSP, usted podrá obtener un sonido difuso más efectivo.

Características sonoras de los modos DSP

Existen tres modos DSP, y la curva de ecualización adecuada a cada modo DSP se selecciona automáticamente.

| | Curva de ecualización gráfica |
|-----------------|--|
| DISCO Difuso | Un potente sonido parecido al de una discoteca. El ecualizador gráfico se fija automáticamente a ROCK. |
| LIVE Difuso | Un sonido vibrante que da la sensación de estar en un escenario de representación musical. El ecualizador gráfico se fija automáticamente a POP. |
| HALL Difuso | Un sonido que da la sensación de estar en una sala de conciertos. Adecuado para la reproducción de música orquestal. El ecualizador gráfico se fija automáticamente a CLASSIC. |

• La curva de ecualización gráfica puede seleccionarse o cancelarse según como desee.

a. Para seleccionar un modo DSP

Presione uno de los botones DSP.

Usted podrá confirmar el modo seleccionado en el visualizador.

b. Para cancelar el modo DSP seleccionado

Presione nuevamente el botón DSP seleccionado.

Se visualiza "S-OFF".

c. Para seleccionar con el control remoto

Presione repetidamente el botón DSP hasta que se visualice el modo deseado.

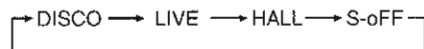

Cuando la fuente musical es monaural

Puede obtenerse un efecto parecido al estereofónico mediante la selección del modo LIVE.

NOTA

Si presiona el botón MIC ECHO para obtener un efecto de eco, se cancela automáticamente el modo DSP seleccionado. Cuando usted seleccione un modo DSP, MIC ECHO se fija a OFF automáticamente.

AJUSTE DEL SONIDO DURANTE LA GRABACION

Puede cambiarse libremente el volumen y el tono (T-BASS, GEQ y DSP) de los altavoces o auriculares sin afectar el nivel de la grabación.

DSP (PROCESSEUR NUMERIQUE DE SIGNAUX) → 

Le son d'une salle de concert est produit par les son réfléchis par les murs et le plafond, renforçant les sons venant directement de l'orchestre.

On peut utiliser les circuits DSP de cet appareil pour recréer numériquement les sons réfléchis afin d'obtenir l'ambiance sonore d'une discothèque, d'une représentation musicale en direct ou d'une salle de concert.

En plus, les enceintes fournies sont munies de haut-parleurs surround orientés vers le haut et l'extérieur pour un effet de son surround.

En sélectionnant un mode DSP, on peut obtenir un son surround plus efficace.

Caractéristiques sonores des modes DSP

Il y a trois modes DSP. La courbe d'égalisation adaptée à chacun de ces modes est automatiquement sélectionnée.

| | Caractéristiques sonores |
|-------------------|--|
| DISCO Surround | Son puissant comme celui d'une discothèque. L'égaliseur graphique est automatiquement réglé sur ROCK. |
| LIVE Surround | Son vibrant comme celui d'une représentation musicale en direct. L'égaliseur graphique est automatiquement réglé sur POP. |
| HALL Surround | Présence sonore comme celle d'une salle de concert. Convient bien pour l'écoute de musique orchestrale. L'égaliseur graphique est automatiquement réglé sur CLASSIC. |

• La courbe d'égalisation graphique peut également être sélectionné ou mise hors service, comme on préfère.

a. Pour sélectionner un mode DSP

Appuyer sur une des touches DSP.

On peut vérifier le mode sélectionné sur l'affichage.

b. Pour annuler le mode DSP sélectionné

Appuyer de nouveau sur la touche DSP sélectionnée.

S-OFF est affiché.

c. Pour sélectionner avec la télécommande

Appuyer sur la touche DSP à plusieurs reprises jusqu'à ce que le mode souhaité soit affiché.

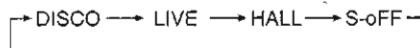

Quand la source musicale est monophonique

Un effet stéréo simulé peut être obtenu en sélectionnant le mode LIVE.

REMARQUE

Si on appuie sur la touche MIC ECHO pour donner de l'écho au son, le mode DSP sélectionné est automatiquement annulé.

Quand on sélectionne un mode DSP, MIC ECHO est automatiquement réglé sur OFF.

REGLAGE DU SON PENDANT L'ENREGISTREMENT

On peut faire varier librement le volume de sortie et la tonalité (T-BASS, GEQ et DSP) des enceintes ou du casque sans affecter le niveau de l'enregistrement.

BASIC OPERATIONS

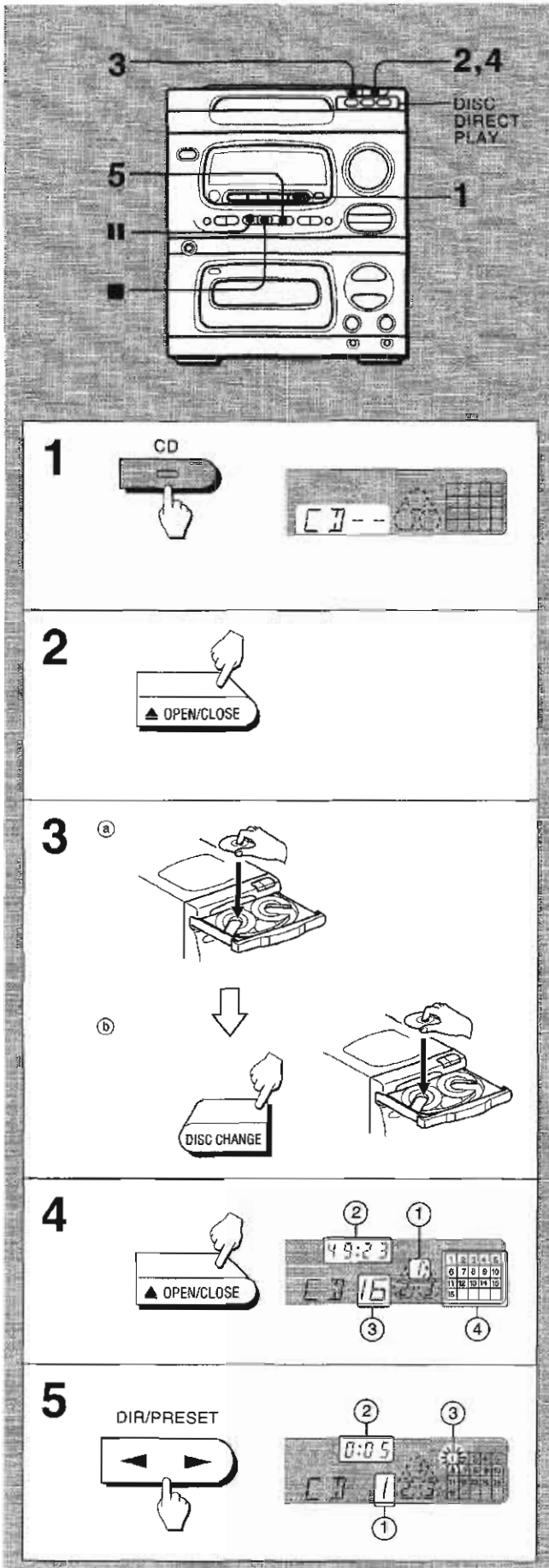

1 Press the CD button.

The power is turned on and the button lights in red.

If a disc is inserted

You can turn the unit on and begin play by pressing the CD button (direct play function).

2 Press the ▲ OPEN/CLOSE button to open the disc compartment.

3 Load disc(s) with the label side up.

Ⓐ To play one or two discs

Place the discs on trays 1 and 2.

Ⓑ To play three discs

After placing two discs, press the DISC CHANGE button to rotate the trays. Place the next disc on tray 3.

NOTE

To load an 8-cm (3-inch) disc, put it onto the inner circle of the tray.

4 Press the ▲ OPEN/CLOSE button to close the disc compartment.

DISPLAY

- ① Selected disc number
- ② Total playing time of the selected disc
- ③ Total number of tracks on the selected disc
- ④ Music calendar

Note that only the first 20 tracks are displayed, even if the disc contains 21 tracks or more.

5 Press the ◀▶ button to start play.

Play begins with the disc on tray 1. All the discs are played once.

DISPLAY

- ① Number of track being played
- ② Playing time of track
- ③ Number of track being played flashes.

During playback

A tray which has no disc is skipped and play proceeds to the next tray. The indicator of the skipped disc number goes out in the display.

To stop play

Press the ■ button.

To stop and open the tray at the same time, press the ▲ OPEN/CLOSE button.

To pause

Press the || button.

In pause mode, the || button flashes.

To resume play, press it again.

OPERACIONES BASICAS

1 Presione el botón CD.

Se conecta la alimentación y enciende en rojo el botón CD.

Si está insertado un disco

Usted podrá encender el aparato e iniciar la reproducción presionando el botón CD (función de reproducción directa).

2 Presione el botón ▲ OPEN/CLOSE para abrir el compartimiento de discos.

3 Coloque uno o más discos con su etiqueta hacia arriba.

a) Para tocar uno o dos discos

Coloque los discos en las bandejas 1 y 2.

b) Para tocar tres discos

Después de colocar dos discos, presione el botón DISC CHANGE para girar las bandejas. Coloque el siguiente disco sobre la bandeja 3.

NOTE

Para cargar un disco de 8cm, póngalo sobre el círculo interior de la bandeja.

4 Presione el botón ▲ OPEN/CLOSE para cerrar el compartimiento de discos.

VISUALIZACION

- ① Número del disco seleccionado
 - ② Tiempo de reproducción total del disco seleccionado
 - ③ Número total de canciones del disco seleccionado
 - ④ Calendario musical
- Tenga en cuenta que se visualizan sólo las primeras 20 canciones, aunque el disco contenga 21 o más canciones.

5 Presione el botón ◀▶ para iniciar la reproducción.

La reproducción inicia con el disco colocado en la bandeja 1. Todos los discos se reproducen una vez.

VISUALIZACION

- ① Número de la canción en reproducción
- ② Tiempo de reproducción de la canción
- ③ Parpadea el número de la canción en reproducción.

Durante la reproducción

Se pasa por alto la bandeja sin disco y la reproducción prosigue a la siguiente bandeja. Se apaga el indicador correspondiente a la bandeja sin disco.

Para cesar la reproducción

Presione el botón ■.

Para cesar y abrir la bandeja al mismo tiempo, presione el botón ▲ OPEN/CLOSE.

Para hacer una pausa

Presione el botón ■■.

En el modo de pausa, parpadea el botón ■■.

Para reanudar la reproducción, presione nuevamente el mismo botón.

OPERATIONS DE BASE

1 Appuyer sur la touche CD.

L'appareil est mis sous tension et la touche s'allume en rouge.

Si un disque est en place

On peut mettre l'appareil sous tension et commencer la lecture en appuyant sur la touche CD (fonction de lecture directe).

2 Appuyer sur la touche ▲ OPEN/CLOSE pour ouvrir le compartiment à disques.

3 Mettre le(s) disque(s) en place avec l'étiquette en haut.

a) Pour lire un ou deux disques

Mettez les disques sur les plateaux 1 et 2.

b) Pour lire trois disques

Après avoir mis deux disques en place, appuyez sur la touche DISC CHANGE pour faire tourner les plateaux. Mettez l'autre disque en place sur le plateau 3.

REMARQUE

Pour lire un disque compact de 8 cm, le poser dans le renforcement circulaire du plateau.

4 Appuyer sur la touche ▲ OPEN/CLOSE pour fermer le compartiment à disques.

AFFICHAGE

- ① Numéro du disque sélectionné
 - ② Temps de lecture total du disque sélectionné
 - ③ Nombre total de plages du disque sélectionné
 - ④ Indicateur de plages
- Noter que seules les premières 20 plages sont affichées, même si le disque contient 21 plages ou plus.

5 Appuyer sur la touche ◀▶ pour démarrer la lecture.

La lecture commence par le disque du plateau 1. Tous les disques sont lus une fois.

AFFICHAGE

- ① Numéro de la plage en cours de lecture
- ② Temps de lecture de la plage
- ③ Le numéro de la plage en cours de lecture clignote.

Pendant la lecture

Si un plateau est vide, il est sauté et la lecture passe au plateau suivant. L'indicateur du numéro du plateau sauté disparaît de l'affichage.

Pour arrêter la lecture

Appuyez sur la touche ■.

Pour arrêter la lecture et ouvrir le plateau en même temps, appuyez sur la touche ▲ OPEN/CLOSE.

Pour mettre en pause

Appuyez sur la touche ■■.

Dans le mode pause, la touche ■■ clignote.

Pour reprendre la lecture, appuyez de nouveau sur la touche.

CD PLAYING

BASIC OPERATIONS

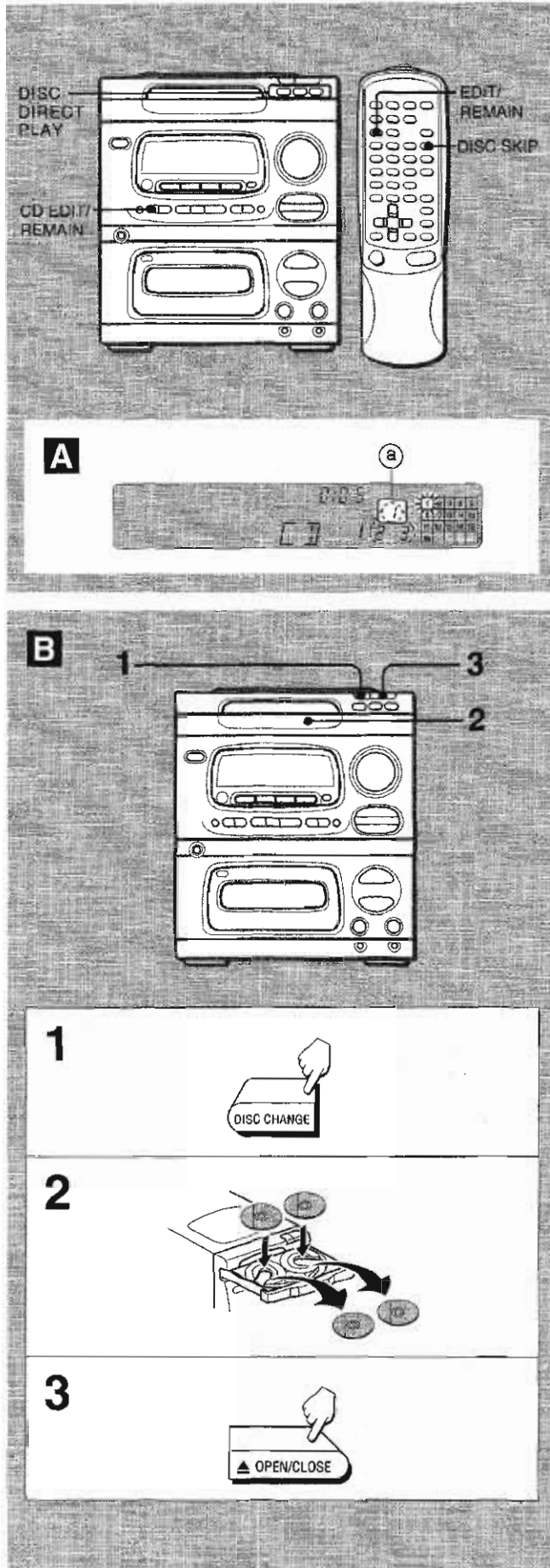

To check the remaining time

Press the CD EDIT/REMAIN button during playback. The amount of time remaining until all tracks finish playing is displayed.

To restore the play time display, press it again.

When using the remote control, press the EDIT/REMAIN button.

To skip discs

Press the DISC SKIP button on the remote control to skip a disc and press the ◀▶ button to play the next disc. Play begins with the next disc and all the discs are played once including the skipped disc.

- Discs can be skipped during play.

To play one disc only → A

Press one of the DISC DIRECT PLAY buttons to start play. The selected disc is played.

Only the indicator of the selected disc number is circled in the display as shown (a).

If you pressed one of the DISC DIRECT PLAY buttons with the power off, play begins with the selected disc. (See page 20.)

To remove discs

Press the ▲ OPEN/CLOSE button to open the disc compartment. You can remove two discs. To remove the disc on the back tray, press the DISC CHANGE button to rotate the disc tray.

If you press the ▲ OPEN/CLOSE button with the power off The power is turned on and the disc compartment opens.

NOTE

- Do not tilt the unit with discs loaded. This may dislodge the discs. Use under these conditions may damage the discs.
- Do not place more than one compact disc on one disc tray at the same time.

CHANGING DISCS DURING PLAY

Up to two discs can be replaced during play. → B

- 1 Press the DISC CHANGE button to open the disc compartment.
- 2 Remove the discs and place other discs.
The disc placed on the left side tray will be played next.
- 3 Press the ▲ OPEN/CLOSE button to close the disc compartment.
All discs are played once.

Para verificar el tiempo restante

Presione el botón CD EDIT/REMAIN durante la reproducción. Se visualiza el tiempo que queda hasta que termine la reproducción de todas las canciones.

Para restablecer a la indicación del tiempo de reproducción, presione otra vez el mismo botón.

Cuando utilice el control remoto, presione el botón EDIT/REMAIN.

Para saltar discos

Presione el botón DISC SKIP del control remoto para saltar un disco y luego el botón ◀▶ para tocar el siguiente disco. La reproducción inicia con el siguiente disco y todos los discos se reproducen una vez, incluyendo el disco que fue pasado.

- Los discos pueden pasarse durante la reproducción.

Para tocar un solo disco → A

Presione uno de los botones DISC DIRECT PLAY para iniciar la reproducción. Se reproduce el disco seleccionado.

Solamente el indicador del número del disco seleccionado está circundado en visualizador como se muestra en (a).

Si presiona usted uno de los botones DISC DIRECT PLAY con la alimentación desconectada, la reproducción iniciará con el disco seleccionado. (Véase la página 21.)

Para sacar los discos

Presione el botón ▲ OPEN/CLOSE para abrir el compartimiento de discos. Usted puede sacar dos discos. Para sacar el disco colocado en la bandeja posterior, presione el botón DISC CHANGE para que gire la bandeja de disco.

Si presiona el botón ▲ OPEN/CLOSE con la alimentación desconectada

Se conecta la alimentación y se abre el compartimiento de discos.

NOTA

- No incline el aparato con los discos colocados. Esto podría desubicar los discos. Y el uso en estas condiciones dañaría los discos.
- No coloque más de un disco compacto sobre una bandeja de disco al mismo tiempo.

CAMBIO DE DISCOS DURANTE LA REPRODUCCION

Puede cambiarse hasta dos discos durante la reproducción. → B

- 1 Presione el botón DISC CHANGE para abrir el compartimiento de discos.
- 2 Saque los discos y coloque los otros.
El disco colocado en la bandeja izquierda se reproduce después del disco colocado en la bandeja derecha.
- 3 Presione el botón ▲ OPEN/CLOSE para cerrar el compartimiento de discos.
Todos los discos se reproducen una vez.

Pour vérifier le temps restant

Appuyer sur la touche CD EDIT/REMAIN pendant la lecture.

Le temps restant jusqu'à ce que toutes les plages soient lues est affiché.

Pour rétablir l'affichage du temps de lecture, appuyer de nouveau sur la touche.

Quand on utilise la télécommande, appuyer sur la touche EDIT/REMAIN.

Pour sauter des disques

Appuyer sur la touche DISC SKIP de la télécommande pour sauter un disque et appuyer sur la touche ◀▶ pour lire le disque suivant.

La lecture commence au disque suivant et tous les disques sont lus une fois, y compris le disque sauté.

- Les disques peuvent être sautés pendant la lecture.

Pour lire un disque seulement → A

Appuyer sur une des touches DISC DIRECT PLAY pour démarrer la lecture. Le disque sélectionné est lu.

Seul le numéro du disque sélectionné est entouré d'un cercle sur l'affichage, comme montré en (a).

Si on a appuyé sur une des touches DISC DIRECT PLAY avec l'alimentation coupée, la lecture commence par le disque sélectionné. (Voir page 21.)

Pour enlever des disques

Appuyer sur la touche ▲ OPEN/CLOSE pour ouvrir le compartiment à disques. On peut enlever deux disques. Pour enlever le disque du plateau arrière, appuyer sur la touche DISC CHANGE pour faire tourner le plateau porte-disques.

Si on appuie sur la touche ▲ OPEN/CLOSE quand l'appareil est hors tension

L'appareil est mis sous tension et le compartiment à disques s'ouvre.

REMARQUE

- Ne pas incliner l'appareil avec des disques en place. Cela pourrait déplacer les disques. L'utilisation pourrait alors endommager les disques.
- Ne pas mettre plusieurs disques compacts en même temps sur un plateau.

CHANGEMENT DE DISQUES PENDANT LA LECTURE

On peut remplacer jusqu'à deux disques pendant la lecture. → B

- 1 Appuyer sur la touche DISC CHANGE pour ouvrir le compartiment à disques.
- 2 Enlever les disques et mettre d'autres disques en place.
Le disque placé sur le plateau gauche sera lu en premier.
- 3 Appuyer sur la touche ▲ OPEN/CLOSE pour fermer le compartiment à disques.
Tous les disques sont lus une fois.

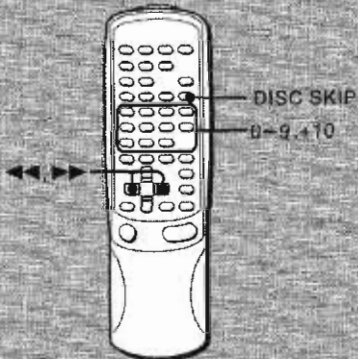

A

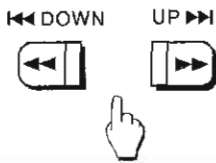

B

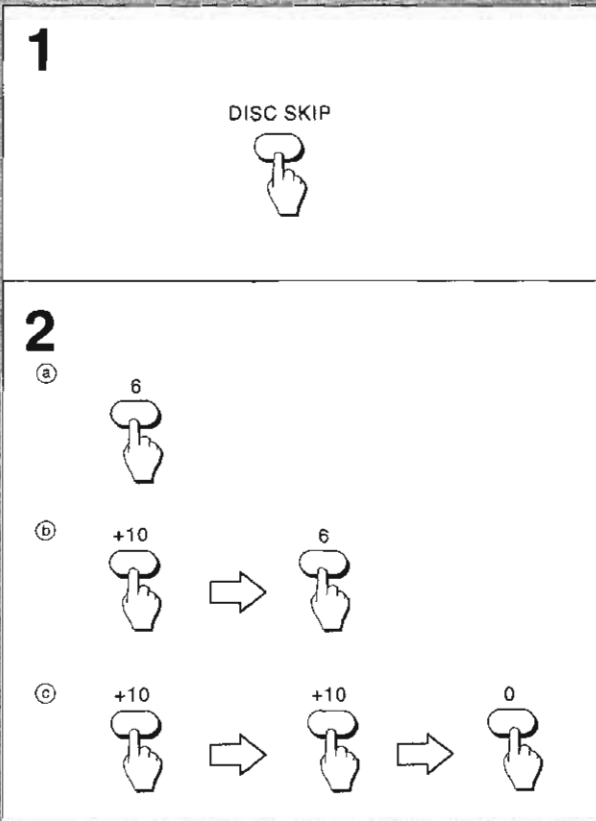

SEARCHING FOR A PARTICULAR POINT IN A TRACK

You can locate a particular point in a track during play by monitoring fast forward sound or observing CD playing time in the display. → **A**

To search back

Keep the ◀◀ DOWN button pressed and release it at the desired point.

To search forward

Keep the ▶▶ UP button pressed and release it at the desired point.

SKIPPING TO THE BEGINNING OF A TRACK

You can locate the beginning of any track on a disc. → **A**

To return to the beginning of the current or previous track

Press the ◀◀ DOWN button once to return to the beginning of the current track.

Press the ◀◀ DOWN button repeatedly to skip tracks backward one by one.

To skip tracks

Press the ▶▶ UP button repeatedly to skip tracks forward one by one.

SELECTING A TRACK DIRECTLY

Use the numeric buttons on the remote control to play any track on any disc directly. → **B**

1 Press the DISC SKIP button on remote control to select a disc. The selected disc is indicated in red in the display.

2 Press the numeric buttons and the +10 button on the remote control to select a track.

Play begins with that track, and all the tracks on the disc will be played.

Example:

- Ⓐ To select the 6th track, press the 6 button.
- Ⓑ To select the 16th track, press the +10 button and then press the 6 button within 4 seconds.
- Ⓒ To select the 20th track, press the +10 button twice and then press the 0 button within 4 seconds.

BUSQUEDA DE UN DETERMINADO PUNTO DE LA CANCION

Es posible ubicar un determinado punto de la canción durante la reproducción mediante el monitoreo de sonido a alta velocidad u observando el tiempo de reproducción del disco compacto en el visualizador. → **A**

Para buscar hacia atrás

Mantenga presionado el botón ◀◀ DOWN y suéltelo cuando alcance el punto deseado.

Para buscar hacia adelante

Mantenga presionado el botón ▶▶ UP y suéltelo cuando alcance el punto deseado.

SALTO AL COMIENZO DE UNA CANCION

Es posible localizar el comienzo de cualquier canción de un disco. → **A**

Para volver al comienzo de la canción actual o anterior

Presione una vez el botón ◀◀ DOWN para volver al comienzo de la canción actual.

Presione repetidamente el botón ◀◀ DOWN para saltar canciones una por una hacia atrás.

Para saltar canciones

Al presionar el botón ▶▶ UP repetidamente, la canción salta hacia adelante una por una.

SELECCION DIRECTA DE UNA CANCION

Utilice los botones numéricos del control remoto para reproducir directamente cualquier canción de cualquier disco. → **B**

- 1 Presione el botón DISC SKIP del control remoto para seleccionar un disco. El disco seleccionado se indica en rojo en el visualizador.
- 2 Presione los botones numéricos y el botón +10 del control remoto para seleccionar una canción. La reproducción inicia con la canción seleccionada, y se reproducen todas las canciones del disco.
Ejemplo:
 - a Para seleccionar la 6ª canción, presione el botón 6.
 - b Para seleccionar la 16ª canción, presione el botón +10 y luego el botón 6 dentro de 4 segundos.
 - c Para seleccionar la 20ª canción, presione dos veces el botón +10 y luego el botón 0 dentro de 4 segundos.

RECHERCHE D'UN POINT PARTICULIER SUR UNE PLAGES

Pendant la lecture, on peut localiser un point particulier sur une plage en écoutant le son de détection à grande vitesse ou en observant le temps de lecture de disque compact sur l'affichage. → **A**

Pour rechercher vers l'arrière

Tenir la touche ◀◀ DOWN enfoncée et la relâcher lorsque le point souhaité est atteint.

Pour rechercher vers l'avant

Tenir la touche ▶▶ UP enfoncée et la relâcher lorsque le point souhaité est atteint.

SAUT JUSQU'AU DEBUT D'UNE PLAGES

On peut localiser le début de n'importe quelle plage d'un disque. → **A**

Pour revenir au début de la plage courante ou précédente

Appuyer une fois sur la touche ◀◀ DOWN pour revenir au début de la plage courante.

Appuyer sur la touche ◀◀ DOWN à plusieurs reprises pour sauter plage par plage vers l'arrière.

Pour sauter des plages

Appuyer sur la touche ▶▶ UP à plusieurs reprises pour sauter plage par plage vers l'avant.

SELECTION DIRECTE D'UNE PLAGES

A l'aide des touches numériques de la télécommande, on peut lire directement n'importe quelle plage de n'importe quel disque. → **B**

- 1 Appuyer sur la touche DISC SKIP de la télécommande pour sélectionner un disque. Le disque sélectionné est indiqué en rouge sur l'affichage.
- 2 Sélectionner une plage à l'aide des touches numériques et de la touche +10 de la télécommande. La lecture démarre à cette plage, et toutes les plages du disque seront lues.
Exemple:
 - a Pour sélectionner la sixième plage, appuyer sur la touche 6.
 - b Pour sélectionner la seizième plage, appuyer sur la touche +10 puis appuyer sur la touche 6 dans les quatre secondes qui suivent.
 - c Pour sélectionner la vingtième plage, appuyer deux fois sur la touche +10 puis appuyer sur la touche 0 dans les quatre secondes qui suivent.

RANDOM PLAY



All the tracks on the selected disc or on all discs in the compartment can be played randomly.

Press the RANDOM button on the remote control to display RANDOM, before or during play. → **A**

To cancel random play

Press the RANDOM button so that RANDOM in the display goes out.

NOTE

- Even if the ◀◀ button is pressed, the previously played track cannot be skipped.
- You cannot select tracks directly with the numeric buttons in random play mode.

REPEAT PLAY

All the tracks on the selected disc or on all discs in the compartment can be played repeatedly.

Press the REPEAT button on the remote control to display ◁, before or during play. → **B**

To repeat only selected tracks

Program the desired tracks before selecting repeat play. (See page 36.)

To cancel repeat play

Press the REPEAT button so that ◁ in the display goes out.

REPRODUCCION ALEATORIA

Todas las canciones del disco seleccionado o de todos los discos contenidos en el compartimiento de discos pueden reproducirse aleatoriamente.

Presione el botón **RANDOM** del control remoto para visualizar "RANDOM", antes o durante la reproducción. → **A**

Para cancelar la reproducción aleatoria

Presione el botón **RANDOM** para que desaparezca la indicación **RANDOM** del visualizador.

NOTA

- Aun cuando se presione el botón **◀◀**, no podrá saltarse o pasarse la canción previamente reproducida.
- No se puede seleccionar directamente las canciones con los botones numéricos en el modo de reproducción aleatoria.

REPRODUCCION REPETIDA

Todas las canciones del disco seleccionado o de todos los discos del compartimiento de discos pueden reproducirse repetidamente. Presione el botón **REPEAT** del control remoto para visualizar **▷**, antes o durante la reproducción. → **B**

Para repetir sólo las canciones seleccionadas

Programa las canciones deseadas antes de seleccionar el modo de reproducción repetida. (Véase la página 37.)

Para cancelar la reproducción repetida

Presione el botón **REPEAT** de manera que desaparezca la visualización **▷**.

LECTURE ALEATOIRE

Toutes les plages du disque sélectionné ou de tous les disques du compartiment peuvent être lues dans un ordre aléatoire.

Avant ou pendant la lecture, appuyer sur la touche **RANDOM** de la télécommande pour afficher **RANDOM**. → **A**

Pour annuler la lecture aléatoire

Appuyer sur la touche **RANDOM** de manière que **RANDOM** disparaisse de l'affichage.

REMARQUE

- Même si on appuie sur la touche **◀◀**, la plage précédemment lue ne peut pas être sautée.
- Dans le mode lecture aléatoire, on ne peut pas sélectionner directement les plages avec les touches numériques.

LECTURE REPETEE

Toutes les plages du disque sélectionné ou de tous les disques du compartiment peuvent être lues à plusieurs reprises.

Avant ou pendant la lecture, appuyer sur la touche **REPEAT** de la télécommande pour afficher **▷**. → **B**

Pour ne répéter que les plages sélectionnées

Programmer les plages souhaitées avant de sélectionner la lecture répétée. (Voir page 37.)

Pour annuler la lecture répétée

Appuyer sur la touche **REPEAT** de manière que **▷** disparaisse de l'affichage.

PROGRAMMED PLAY

The CD player has a built-in memory function that allows play of up to 30 tracks over three discs in any order.

1 Press the PRGM button in stop mode.

The PRGM Indicator flashes in the display.

2 Press one of the DISC DIRECT PLAY buttons to select a disc.

The selected disc is indicated in red in the display.
Go to the next step when the tray stops rotating.

3 Press the numeric buttons and the +10 button to program a track.

Example:

- Ⓐ To select the 6th track, press the 6 button.
- Ⓑ To select the 16th track, press the +10 button and then press the 6 button within 4 seconds.
- Ⓒ To select the 20th track, press the +10 button twice and then press the 0 button within 4 seconds.

DISPLAY

When each track selected, the display ④ is shown. In a few seconds, the display changes to ⑤.

- ① Program number
- ② Disc number
- ③ Selected track number

The display changes after a few seconds.

- ④ Total playing time of the selected tracks
- ⑤ Total number of selected tracks

4 Repeat steps 2 to 3 to program other tracks.

5 Press the ◀▶ button to start play.

To check the program

Each time the ◀◀ DOWN or ▶▶ UP button is pressed before playing, a disc number, a track number, and a program number will be displayed.

To clear the program

Press the ■ CLEAR button before playing or press the ▲ OPEN/CLOSE button.

To add tracks to the program

Before playing, carry out steps 2 and 3. The track will be programmed after the last track.

To change the programmed tracks

Clear the program and carry out all the steps again.

NOTE

- The DISC CHANGE button does not operate during programmed play.
- During programmed play, the remaining time is not displayed when the CD EDIT/REMAIN button is pressed.
- Random play cannot be combined with programmed play.

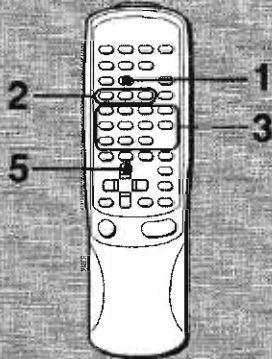

1

PRGM



2



3

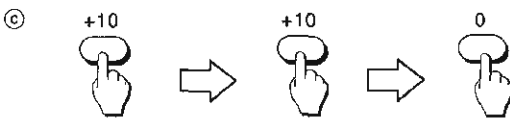
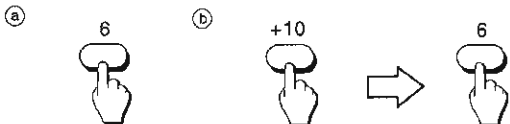

Ⓐ

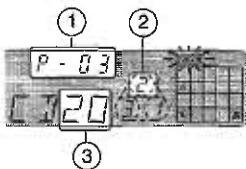

Ⓑ

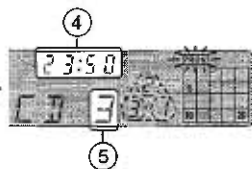

5

DIRECTION ▶◀ PRESET



REPRODUCCION PROGRAMADA

El reproductor de discos compactos tiene una función de memoria que le permite reproducir hasta 30 canciones de tres discos en cualquier orden.

1 Presione el botón PRGM en el modo de parada.

El indicador PRGM parpadea en el visualizador.

2 Presione uno de los botones DISC DIRECT PLAY para seleccionar un disco.

El disco seleccionado se indica en rojo en el visualizador. Siga al próximo paso cuando para la rotación de la bandeja.

3 Presione los botones numéricos y el botón +10 para programar una canción.

Ejemplo:

- Ⓐ Para seleccionar la 6ª canción, presione el botón 6.
- Ⓑ Para seleccionar la 16ª canción, presione el botón +10 y luego el botón 6 dentro de 4 segundos.
- Ⓒ Para seleccionar la 20ª canción, presione dos veces el botón +10 y luego el botón 0 dentro de 4 segundos.

VISUALIZACION

Cuando se selecciona cada canción, se muestra la visualización

- Ⓐ Esta visualización cambia a Ⓔ dentro de unos segundos.
- ① Número del programa
- ② Número del disco
- ③ Número de la canción seleccionada
La visualización cambia después de unos segundos.
- ④ Tiempo de reproducción total de las canciones seleccionadas.
- ⑤ Número total de las canciones seleccionadas

4 Repita los pasos 2 al 3 para programar otras canciones.

5 Presione el botón ◀▶ para iniciar la reproducción.

Para comprobar el contenido programado

Cada vez que presione el botón ◀◀ DOWN o ▶▶ UP antes de la reproducción, se visualizarán un número de disco, un número de canción y un número de programa.

Para borrar el contenido programado

Presione el botón ■ CLEAR antes de la reproducción o presione el botón ▲ OPEN/CLOSE.

Para añadir canciones al programa

Antes de la reproducción, siga los pasos 2 y 3. La canción se programará después de la última canción.

Para cambiar las canciones programadas

Borre el programa y siga todos los pasos nuevamente.

NOTA

- Durante la reproducción programada, no opera el botón DISC CHANGE.
- Durante la reproducción programada, el tiempo remanente no se visualiza aunque se presione el botón CD EDIT/REMAIN.
- La reproducción aleatoria no puede combinarse con la reproducción programada.

LECTURE PROGRAMMEE

Le lecteur de disques compacts possède une fonction de mémorisation qui permet la lecture d'un maximum de 30 plages de trois disques dans n'importe quel ordre.

1 Appuyer sur la touche PRGM dans le mode arrêt.

L'indicateur PRGM clignote sur l'affichage.

2 Appuyer sur une des touches DISC DIRECT PLAY pour sélectionner un disque.

Le disque sélectionné est indiqué en rouge sur l'affichage. Passer à l'étape suivante quand le plateau arrête de tourner.

3 Programmer une plage à l'aide des touches numériques et de la touche +10.

Exemple:

- Ⓐ Pour sélectionner la sixième plage, appuyer sur la touche 6.
- Ⓑ Pour sélectionner la seizième plage, appuyer sur la touche +10 puis appuyer sur la touche 6 dans les quatre secondes qui suivent.
- Ⓒ Pour sélectionner la vingtième plage, appuyer deux fois sur la touche +10 puis appuyer sur la touche 0 dans les quatre secondes qui suivent.

AFFICHAGE

Lors de la sélection de chaque plage, l'affichage Ⓐ apparaît. Au bout de quelques secondes, l'affichage passe à Ⓔ.

- ① Numéro de programme
- ② Numéro de disque
- ③ Numéro de la plage sélectionnée
L'affichage change au bout de quelques secondes.
- ④ Temps de lecture total des plages sélectionnées
- ⑤ Nombre total de plages sélectionnées

4 Répéter les étapes 2 et 3 pour programmer d'autres plages.

5 Appuyer sur la touche ◀▶ pour démarrer la lecture.

Pour contrôler le programme

A chaque pression sur la touche ◀◀ DOWN ou ▶▶ UP avant la lecture, un numéro de disque, un numéro de plage et un numéro de programme sont affichés.

Pour effacer le programme

Appuyer sur la touche ■ CLEAR avant la lecture ou appuyer sur la touche ▲ OPEN/CLOSE.

Pour ajouter des plages au programme

Avant la lecture, effectuer les étapes 2 et 3. La plage sera programmée à la suite de la dernière plage.

Pour changer les plages programmées

Effacer le programme puis effectuer de nouveau toutes les étapes.

REMARQUE

- Pendant la lecture programmée, la touche DISC CHANGE ne fonctionne pas.
- Pendant la lecture programmée, le temps restant n'est pas affiché quand on appuie sur la touche CD EDIT/REMAIN.
- La lecture aléatoire ne peut pas être combinée à la lecture programmée.

BASIC OPERATIONS

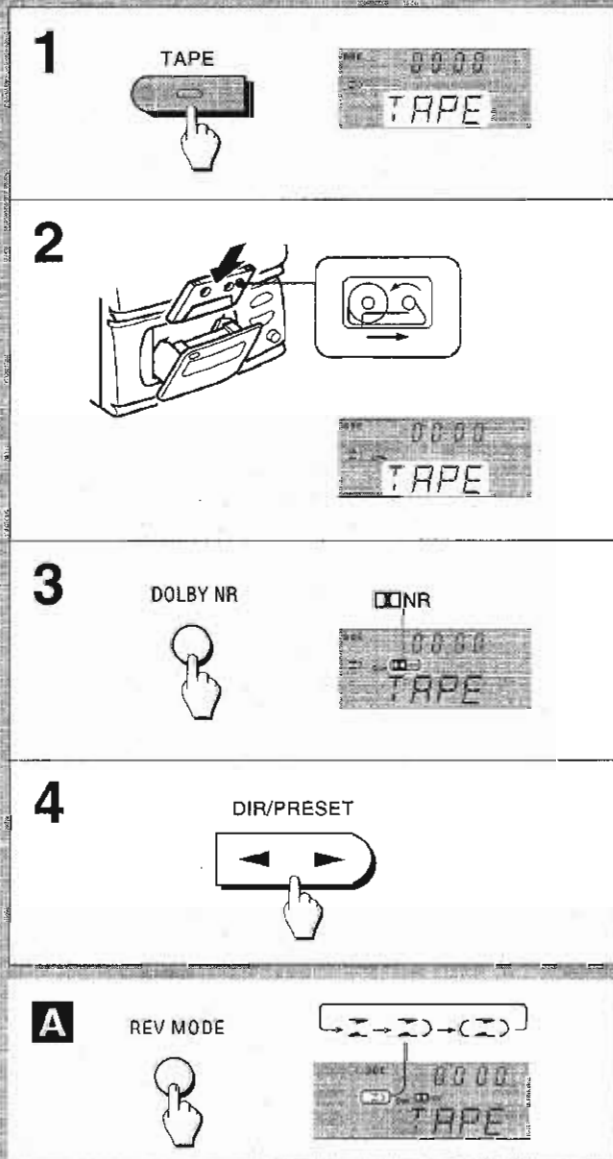
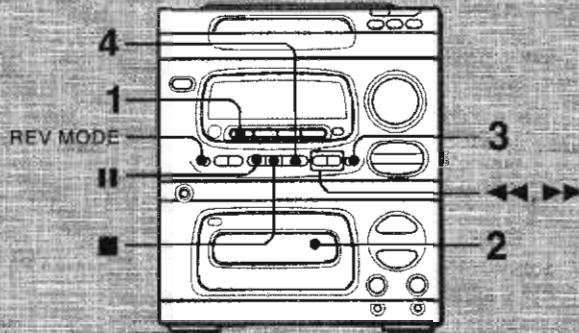

1 Press the TAPE button.

The power is turned on and the button lights in red.

If a tape is inserted

You can turn the unit on and begin playback by pressing the TAPE button (direct play function).

2 Open the cassette holder by pressing the ▲ EJECT mark and insert a tape exposed side down. Push the cassette holder to close it.

3 Set DOLBY NR to match the playback tape.

For tapes recorded with DOLBY NR, press the DOLBY NR button to turn on NR.

For tapes recorded without DOLBY NR, press the DOLBY NR button to turn off NR.

4 Press the ◀▶ button to start playback.

Playback starts from the side facing you.

To select a reverse mode → A

Each time the REV MODE button is pressed, the reverse mode changes.

To play one side only, turn on .

To play both sides once only, turn on .

To play both sides repeatedly, turn on .

To stop playback

Press the ■ button.

To pause

Press the button.

The button flashes.

To resume play, press it again.

To fast forward or rewind

In stop mode, press the ◀◀ DOWN or ▶▶ UP button.

To stop fast forward or rewind, press the ■ button.

OPERACIONES BASICAS

1 Presione el botón TAPE.

Se conecta la alimentación y el botón se enciende en rojo.

Si está insertada una cinta

Usted puede encender el aparato e iniciar la reproducción presionando el botón TAPE (función de reproducción directa).

2 Abra el portacassette presionando la marca ▲ EJECT e inserte un cassette con la cara expuesta hacia abajo.

Empuje el portacassette para cerrarlo.

3 Fije el DOLBY NR de acuerdo con las cintas a reproducirse.

Para las cintas grabadas con el sistema DOLBY NR, presione el botón DOLBY NR para encender □□ NR.

Para las cintas grabadas sin el sistema DOLBY NR, presione el botón DOLBY NR para apagar □□ NR.

4 Presione el botón ◀▶ para iniciar la reproducción.

La reproducción inicia desde la cara enfrentada a usted.

Para seleccionar el modo de inversión → A

Cada vez que presione el botón REV MODE, cambiará el modo de inversión.

Para reproducir sólo una cara, active ☹.

Para reproducir ambas caras sólo una vez, active ☺.

Para reproducir ambas caras repetidamente, active ☹☺.

Para parar la reproducción

Presione el botón ■.

Para hacer una pausa

Presione el botón ||.

En el modo de pausa, parpadea el botón ||.

Para reanudar la reproducción, presione otra vez el mismo botón.

Para hacer avanzar rápidamente o reenrollar la cinta

En el modo de parada, presione el botón ◀◀ DOWN o ▶▶ UP.

Presione el botón ■ para detener la cinta.

OPERATIONS DE BASE

1 Appuyer sur la touche TAPE.

L'appareil est mis sous tension et la touche s'allume en rouge.

S'il y a une cassette en place

On peut mettre l'appareil sous tension et commencer la lecture en appuyant sur la touche TAPE (fonction de lecture directe).

2 Ouvrir le porte-cassette en appuyant sur la marque ▲ EJECT puis insérer une cassette avec le côté exposé du ruban magnétique en bas.

Pousser le porte-cassette pour le fermer.

3 Régler le réducteur de bruit DOLBY en fonction de la cassette à lire.

Pour les cassettes enregistrées avec réducteur de bruit DOLBY, appuyer sur la touche DOLBY NR pour allumer □□ NR.

Pour les cassettes enregistrées sans réducteur de bruit DOLBY, appuyer sur la touche DOLBY NR pour éteindre □□ NR.

4 Appuyer sur la touche ◀▶ pour démarrer la lecture.

La lecture démarre par la face orientée vers l'extérieur.

Pour sélectionner un mode d'inversion → A

A chaque pression sur la touche REV MODE, le mode d'inversion change.

Pour lire une seule face, allumer ☹.

Pour lire les deux faces une seule fois, allumer ☺.

Pour lire les deux faces à plusieurs reprises, allumer ☹☺.

Pour arrêter la lecture

Appuyer sur la touche ■.

Pour mettre en pause

Appuyer sur la touche ||.

La touche || clignote.

Pour reprendre la lecture, appuyer de nouveau sur cette touche.

Pour obtenir une avance rapide ou un rebobinage

Dans le mode arrêt, appuyer sur la touche ◀◀ DOWN ou ▶▶ UP.

Pour arrêter l'avance rapide ou le rebobinage, appuyer sur la touche ■.

TAPE PLAYBACK

BASIC OPERATIONS

A

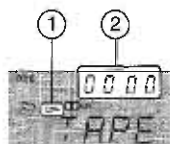

Information in the display → **A**

- ① Playback side of the tape
When ▷ is displayed, the side facing you (the front side) is played.
When ◁ is displayed, the other side (the side away from you) is played.
- ② Tape counter
The tape counter indicates the tape running length.

To change the playback side

During play or in pause mode, press the ◀▶ DIR/PRESET button.

Each time the button is pressed, the playback side changes.

To set the tape counter to 0000

In stop mode, press the ■ CLEAR button.

The counter is also set to 0000 when a cassette holder is opened.

Usable tapes

Use normal (type I), CrO₂ (type II) or metal (type IV) tapes.

DOLBY NR system

The Dolby Noise Reduction system reduces tape hiss noise.

For optimum playback of a tape recorded with the Dolby NR system, press the DOLBY NR button to turn the □□ NR indicator on.

NOTE

Noise may be heard if a television set is on nearby. Turn off the television or separate the television from this unit.

SEARCHING FOR THE BEGINNING OF A TRACK

(MUSIC SENSOR FUNCTION)

If there is a 4-second or longer blank between each track, you can search easily for the beginning of a track during playback.

The search can be made in the forward or reverse direction.

According to the direction of the lighted indicators on the ◀▶ DIR/PRESET button, press the ◀◀ DOWN or ▶▶ UP button during playback to move to the next track or play the current track. → **B**

Refer to the table below for search directions.

| ◀▶ DIR/PRESET button indicators | Next track | Current track |
|---------------------------------|------------|---------------|
| ◀▶ | ▶▶ | ◀◀ |
| ▶▶ | ◀◀ | ▶▶ |

NOTE

The search function uses a music sensor, which may not be able to detect tracks for tapes with

- blanks of less than four seconds between tracks.
- noisy blanks.
- long passages of low-level sound.
- low overall recording levels.

B

◀◀DOWN UP▶▶



REPRODUCCION DE LA CINTA

OPERACIONES BASICAS

Información en el visualizador → **A**

- 1 Cara de reproducción de la cinta
Cuando ▷ está visualizado, se reproduce la cara enfrentada a usted (la cara frontal).
Cuando ◁ está visualizado, se reproduce la otra cara (la cara alejada de usted).
- 2 Contador de cinta
El contador de cinta indica la longitud de marcha de la cinta.

Para cambiar la cara de reproducción de la cinta

Durante el modo de reproducción o pausa, presione el botón ◀▶ DIR/PRESET.

Cada vez que presione dicho botón, cambia la cara de reproducción.

Para reponer el contador de cinta a "0000"

En el modo de parada, presione el botón ■ CLEAR.
El contador se repone también a 0000 al abrir el portacassette.

Cintas utilizables

Utilice las cintas normales (tipo I), CrO₂ (tipo II) o las metálicas (tipo IV).

Sistema DOLBY NR

El sistema de Reducción de Ruido Dolby reduce el ruido de fondo de la cinta. Para la óptima reproducción de una cinta grabada con el sistema Dolby NR, presione el botón DOLBY NR para encender el indicador □□ NR.

NOTA

Puede oírse algún ruido si hay un televisor encendido en la cercanía. Apague el televisor o aléjelo de este aparato.

BUSQUEDA DEL COMIENZO DE UNA CANCION

(FUNCION DEL SENSOR MUSICAL)

Si existe un espacio en blanco de 4 segundos o mayor entre las canciones, es posible buscar fácilmente el comienzo de una canción durante la reproducción.

La búsqueda puede hacerse en sentido de avance o inversión. Según la dirección de los indicadores iluminados en el botón ◀▶ DIR/PRESET, presione el botón ◀◀ DOWN o ▶▶ UP durante la reproducción para avanzar a la siguiente canción o reproducir la canción actual. → **B**

Refiérase también a la siguiente tabla:

| Indicadores del botón ◀▶ DIR/PRESET | Siguiente canción | Canción actual |
|-------------------------------------|-------------------|----------------|
| | ▶▶ | ◀◀ |
| | ◀◀ | ▶▶ |

NOTA

La función de búsqueda utiliza un sensor musical que podría no detectar las canciones con

- espacio en blanco entre canciones inferior a 4 segundos.
- una cinta con espacio en blanco ruidoso.
- una cinta con larga parte de bajo nivel de sonido.
- una cinta grabada a bajos niveles.

LECTURE DE CASSETTES

OPERATIONS DE BASE

Informations sur l'affichage → **A**

- 1 Face lue de la cassette
Quand ▷ est affiché, la face située vers l'extérieur (la face avant) est lue.
Quand ◁ est affiché, la face située vers l'intérieur (la face arrière) est lue.
- 2 Compteur de la platine sélectionnée
Le compteur indique la durée de défilement de la bande.

Pour changer de face lue

Pendant la lecture ou dans le mode pause, appuyer sur la touche ◀▶ DIR/PRESET.

A chaque pression sur cette touche, la face lue change.

Pour mettre le compteur à 0000

Dans le mode arrêt, appuyer sur la touche ■ CLEAR.
Le compteur est aussi mis à 0000 quand un porte-cassette est ouvert.

Cassettes utilisables

Utiliser des cassettes normales (type I), CrO₂ (type II) ou au métal (type IV).

Système réducteur de bruit DOLBY

Le système de réduction de bruit Dolby réduit le souffle de la bande. Pour une lecture optimale d'une cassette enregistrée avec le système réducteur de bruit Dolby, appuyer sur la touche DOLBY NR pour allumer l'indicateur □□ NR.

REMARQUE

Du bruit peut être audible si un téléviseur est allumé à proximité. Le cas échéant, éteindre le téléviseur ou l'éloigner de l'appareil.

RECHERCHE DU DEBUT D'UNE PLAGE

(FONCTION SENSEUR DE MUSIQUE)

S'il y a un blanc de quatre secondes ou plus entre les plages, on peut retrouver facilement le début d'une plage pendant la lecture.

La recherche est possible dans le sens avant ou arrière. En fonction de la direction montrée par les indicateurs de la touche ◀▶ DIR/PRESET, appuyer sur la touche ◀◀ DOWN ou ▶▶ UP pendant la lecture pour passer à la plage suivante ou lire la plage courante. → **B**

Se reporter au tableau ci-dessous.

| Indicateurs de la touche ◀▶ DIR/PRESET | Plage suivante | Plage courante |
|--|----------------|----------------|
| | ▶▶ | ◀◀ |
| | ◀◀ | ▶▶ |

REMARQUE

La fonction recherche utilise un senseur de musique, qui risque de ne pas pouvoir détecter les plages sur les bandes avec

- des blancs de moins de quatre secondes entre les plages.
- des blancs présentant des parasites.
- de longs passages à bas niveau.
- des enregistrements à bas niveau.

MANUAL TUNING

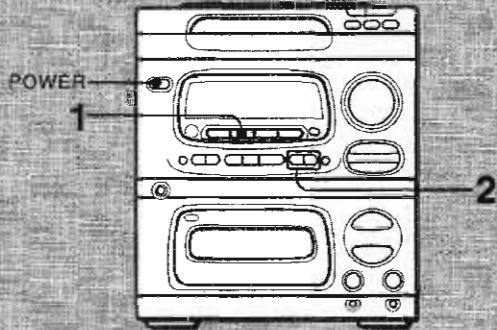

1

TUNER/BAND



2

◀◀ DOWN UP ▶▶

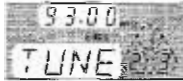
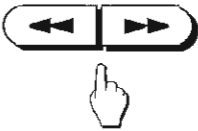

A

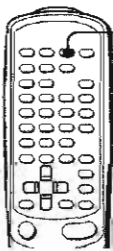

FM MODE

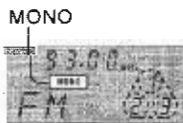

1 Press the TUNER/BAND button to select the band.

You can also select the tuner by pressing the TUNER/BAND button with the power off. After the power comes on, press it again as follows to select the band.

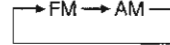

2 Press the ◀◀ DOWN or ▶▶ UP button to select a station.

Each time it is pressed, the frequency changes. When a station is received, TUNE is displayed for 4 seconds. During FM stereo reception, ((Ⓜ)) is displayed.

To search for a station quickly (Auto search)

Keep the ◀◀ DOWN or ▶▶ UP button pressed until the tuner starts searching for a station. After tuning in to a station, the search stops.

The search may not stop at stations with very weak signals.

When an FM stereo broadcast is noisy

Press the FM MODE button on the remote control to display MONO. → **A**

Background noise is reduced, though reception is monaural.

To restore stereo reception, press the FM MODE button again to extinguish MONO.

To change the AM tuning interval

The AM tuning interval is factory-set to 10 kHz.

If you use this unit in an area where the frequency allocation system is 9 kHz, change the AM tuning interval.

With the TUNER function selected, press the POWER button while pressing the TUNER/BAND button. To reset the interval, repeat this procedure.

NOTE

When the AM tuning interval is changed, all preset stations (see page 44) are cleared. The preset stations have to be set again.

SINTONIZACION MANUAL

1 Presione el botón TUNER/BAND para seleccionar la banda deseada.

Es posible seleccionar la radio presionando el botón TUNER/BAND con la alimentación desconectada. Después de la conexión de la alimentación, presiónelo nuevamente de la siguiente manera para seleccionar la banda deseada.

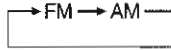

2 Presione el botón ◀◀ DOWN o ▶▶ UP para seleccionar una emisora.

Cada vez que lo presione, cambiará la frecuencia. Al sintonizarse una emisora, se visualiza TUNE durante 4 segundos. Durante la recepción de FM estéreo, se visualiza la indicación ((Ⓜ)).

Para buscar rápidamente una emisora (Búsqueda automática)

Mantenga presionado el botón ◀◀ DOWN o ▶▶ UP hasta que el sintonizador inicie la búsqueda de una emisora. La busca de emisora cesa cuando se sintonice una emisora. Es posible que no se sintonice una emisora con señales muy débiles en la búsqueda automática.

Cuando un programa de FM estéreo sea difícil de escuchar

Presione el botón FM MODE del control remoto para visualizar la indicación MONO en el visualizador. → **A**

Se reduce el ruido de fondo aunque el citado programa se escuchará en monaural. Para restablecer la recepción estéreo, presione otra vez el botón FM MODE para apagar la indicación MONO.

Para cambiar el intervalo de sintonía de AM

El intervalo de sintonía de AM está regulado en fábrica a 10 kHz. En caso que desee utilizar este aparato donde el sistema de asignación de frecuencia es de 9 kHz, cambie el intervalo de sintonía de AM.

Con la función TUNER seleccionada, presione el botón POWER mientras presiona el botón TUNER/BAND. Para reponer el intervalo, repita este procedimiento.

NOTA

Después de cambiar el intervalo de sintonía AM, quedan borradas todas las emisoras previamente memorizadas (véase la página 45). Las emisoras deben memorizarse nuevamente.

ACCORD MANUEL

1 Appuyer sur la touche TUNER/BAND pour sélectionner la gamme souhaitée.

On peut aussi sélectionner le tuner en appuyant sur la touche TUNER/BAND avec l'alimentation coupée. Une fois que l'appareil est sous tension, appuyer de nouveau sur la touche pour sélectionner la gamme comme suit.

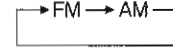

2 Appuyer sur la touche ◀◀ DOWN ou ▶▶ UP pour sélectionner une station.

A chaque pression sur la touche, la fréquence change. Quand une station est reçue, TUNE est affiché pendant quatre secondes. Pendant la réception FM stéréo, ((Ⓜ)) est affiché.

Pour rechercher une station rapidement (Recherche automatique)

Tenir la touche ◀◀ DOWN ou ▶▶ UP enfoncée jusqu'à ce que le tuner démarre la recherche d'une station. Après l'accord sur une station, la recherche s'arrête. La recherche risque de ne pas s'arrêter sur les stations présentant des signaux faibles.

Quand la réception d'une émission FM stéréo présente des parasites

Appuyer sur la touche FM MODE de la télécommande pour afficher MONO. → **A**

Le bruit de fond est ainsi réduit, mais la réception est monophonique. Pour rétablir la réception stéréophonique, appuyer de nouveau sur la touche FM MODE pour éteindre MONO.

Pour changer le pas d'accord AM

A la fabrique, le pas d'accord AM est réglé à 10 kHz. Si on utilise cet appareil dans un endroit où le pas du système d'allocation de fréquences est de 9 kHz, changer le pas d'accord AM.

La fonction TUNER étant sélectionnée, appuyer sur la touche POWER tout en appuyant sur la touche TUNER/BAND. Pour rétablir le pas d'accord initial, procéder de la même manière.

REMARQUE

Après le changement du pas d'accord AM, toutes les stations mémorisées (voir page 45) sont effacées. Il faut mémoriser de nouveau ces stations.

PRESETTING STATIONS

The unit can store a total of 32 preset stations. When you store a station, a preset number is assigned to the station. Use the preset number to tune in to a preset station directly. (See page 46.)

1 Select a band and station.

See "MANUAL TUNING" on page 42.

2 Press the **|| SET button to store the station.**

DISPLAY

- ① The frequency
- ② The preset number flashes twice.
- ③ The preset numbers

The selected preset number flashes.

Note that only the first 20 numbers are displayed, even if the 21 to 32 stations are stored.

NOTE

To change the preset stations, follow the procedure "To clear a preset station" on page 46, and store new stations again.

3 Repeat steps 1 to 2 for the next station.

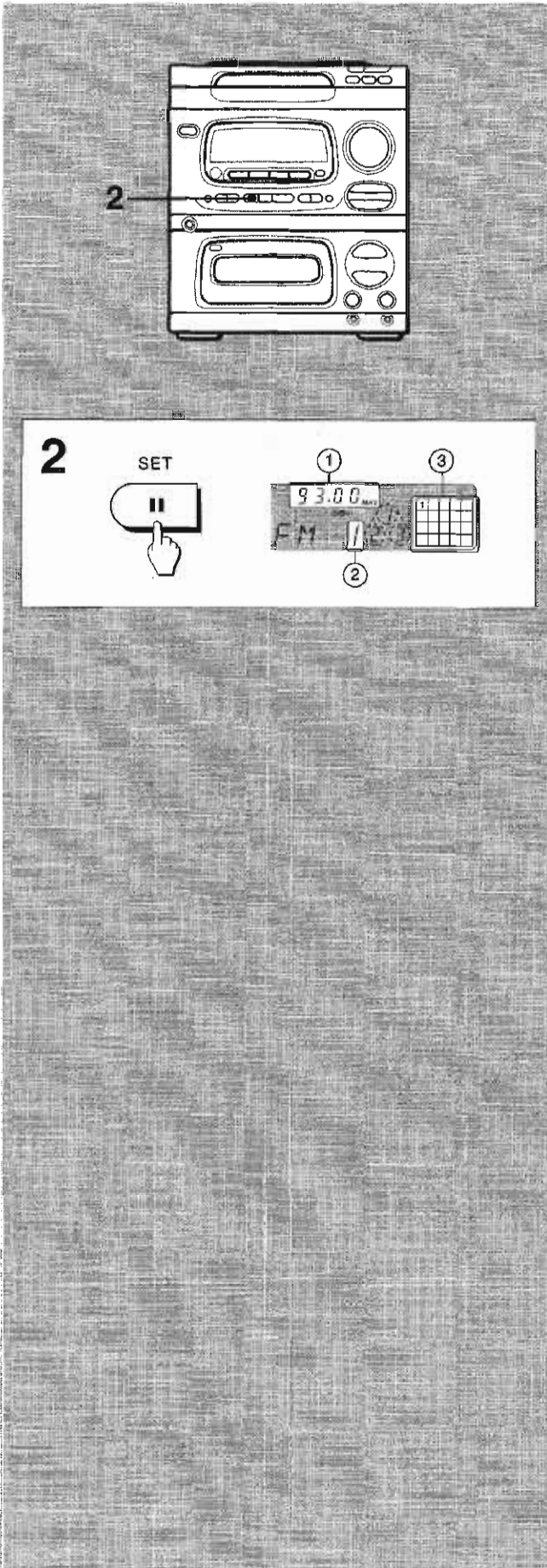

MEMORIZACION DE EMISORAS

Este aparato puede memorizar un total de 32 emisoras. Para memorizar una emisora, use el número de presintonización para la asignación. Para sintonizar directamente una emisora memorizada, utilice su correspondiente número. (Véase la página 47.)

1 Seleccione una banda y una emisora.

Refiérase a "SINTONIZACION MANUAL" de la página 43.

2 Presione el botón **II SET** para memorizar la emisora.

VISUALIZACION

- ① Se visualiza la frecuencia
- ② El número memorizado parpadea dos veces.
- ③ Se visualizan los números memorizados
Parpadea el número memorizado que fue seleccionado.
Tenga en cuenta que se visualizan sólo los primeros 20 números aunque estén memorizadas 21 a 32 emisoras.

NOTA

Para cambiar las emisoras memorizadas, siga el procedimiento "Para borrar una emisora memorizada" de la página 47 y luego siga los pasos descritos para la memorización.

3 Repita los pasos 1 al 2 para la próxima memorización.

MEMORISATION DE STATIONS

L'appareil peut mémoriser un total de 32 stations. Quand on mémorise une station, un numéro de pré-réglaage lui est affecté. Pour accorder l'appareil directement sur une station mémorisée, utiliser le numéro de pré-réglaage correspondant. (Voir page 47.)

1 Sélectionner une gamme et une station.

Se reporter à la partie "ACCORD MANUEL", page 43.

2 Appuyer sur la touche **II SET** pour mémoriser la station.

AFFICHAGE

- ① Fréquence
- ② Le numéro de pré-réglaage clignote deux fois.
- ③ Numéros de pré-réglaage
Le numéro de pré-réglaage sélectionné clignote.
Remarquer que seuls les premiers 20 numéros sont affichés, même si 21 à 32 stations sont mémorisées.

REMARQUE

Pour changer les stations mémorisées, procéder comme décrit dans la partie "Suppression d'une station mémorisée", page 47, puis mémoriser les stations souhaitées.

3 Répéter les étapes 1 et 2 pour la station suivante.

TUNING IN TO A PRESET STATION

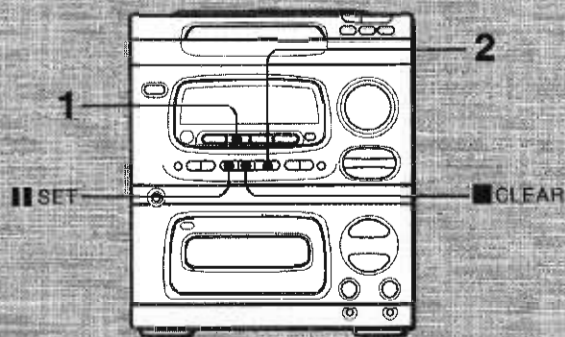

1 Press the TUNER/BAND button to select a band.

2 Press the ◀▶ DIR/PRESET button to select a preset number.

Each press of the ◀▶ DIR/PRESET button selects the next highest number.

DISPLAY

- ① Preset number
- ② Frequency

Selecting a preset number directly

- 1 Press the TUNER/BAND button to select a band.
- 2 Press the numeric buttons and the +10 button on the remote control to select a preset number. → **A**

The station assigned to the preset number is heard.

Example:

- Ⓐ To select the 6th preset number, press the 6 button.
- Ⓑ To select the 16th preset number, press the +10 button and then press the 6 button within 4 seconds.
- Ⓒ To select the 20th preset number, press the +10 button twice and then press the 0 button within 4 seconds.

To clear a preset station

- 1 Select the preset number of the station you want to clear.
- 2 Press the ■ CLEAR button.
The **|| SET** button flashes for 4 seconds. Go to step 3 within **these 4 seconds**.

3 Press the **|| SET** button.

The preset number flashes and goes out. The number is cleared and then reassigned to the station with the next highest number.

The preset numbers of all other stations in the band with higher numbers are also decreased by one.

You can check total number of the preset stations in the music calendar ① in the display. → **B**

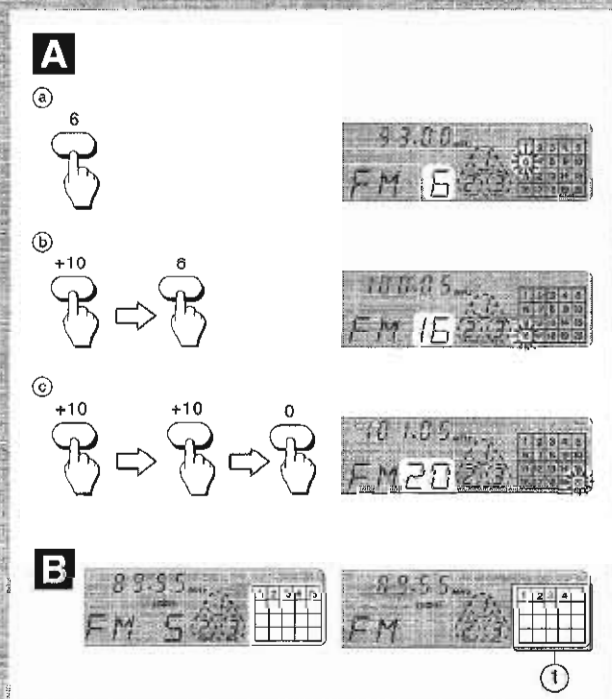
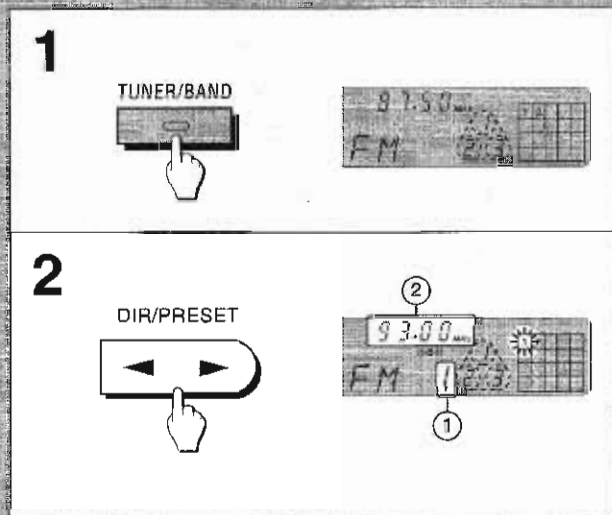

SINTONIZACION DE UNA EMISORA MEMORIZADA

- 1 Presione el botón TUNER/BAND para seleccionar una banda.
- 2 Presione el botón ◀▶ DIR/PRESET para seleccionar un número memorizado.

Cada vez que se presione el botón ◀▶ DIR/PRESET se selecciona el siguiente número más alto.

VISUALIZACION

- ① El número memorizado
- ② La frecuencia

Selección directa de un número memorizado

- 1 Presione el botón TUNER/BAND para seleccionar una banda.
- 2 Presione los botones numéricos y el botón +10 del control remoto para seleccionar un número memorizado. → **A**
Se escucha la emisora asignada al número memorizado.

Ejemplo:

- a Para seleccionar el 6º número memorizado, presione el botón 6.
- b Para seleccionar el 16º número memorizado, presione el botón +10 y luego el botón 6 dentro de 4 segundos.
- c Para seleccionar el 20º número memorizado, presione dos veces el botón +10 y luego el botón 0 dentro de 4 segundos.

Para borrar una emisora memorizada

- 1 Seleccione el número correspondiente a la emisora que desea borrar.
- 2 Presione el botón ■ CLEAR.
El botón ■ SET parpadea durante 4 segundos. Prosiga al paso 3 **dentro de estos 4 segundos**.
- 3 Presione el botón ■ SET.

El número memorizado parpadea y luego se apaga. El número es borrado y luego reasignado a la emisora con el siguiente número mayor.

Los números memorizados de todas las emisoras en la banda con números más altos son también reducidos por uno.

Es posible confirmar el número total de las emisoras memorizadas en el calendario musical ① del visualizador. → **B**

ACCORD SUR UNE STATION MEMORISEE

- 1 Appuyer sur la touche TUNER/BAND pour sélectionner une gamme.
- 2 Appuyer sur la touche ◀▶ DIR/PRESET pour sélectionner un numéro de préréglage.

A chaque pression sur la touche ◀▶ DIR/PRESET, le numéro supérieur suivant est sélectionné.

AFFICHAGE

- ① Numéro de préréglage
- ② Fréquence

Sélection directe d'un numéro de préréglage

- 1 Appuyer sur la touche TUNER/BAND pour sélectionner une gamme.
- 2 A l'aide des touches numériques et de la touche +10 de la télécommande, sélectionner un numéro de préréglage. → **A**
La station affectée au numéro de préréglage est reçue.

Exemple:

- a Pour sélectionner le sixième numéro de préréglage, appuyer sur la touche 6.
- b Pour sélectionner le seizième numéro de préréglage, appuyer sur la touche +10 puis appuyer sur la touche 6 dans les quatre secondes qui suivent.
- c Pour sélectionner le vingtième numéro de préréglage, appuyer deux fois sur la touche +10 puis appuyer sur la touche 0 dans les quatre secondes qui suivent.

Suppression d'une station mémorisée

- 1 Sélectionner le numéro de préréglage de la station à supprimer.
- 2 Appuyer sur la touche ■ CLEAR.
La touche ■ SET clignote pendant quatre secondes. Passer à l'étape 3 **pendant ces quatre secondes**.
- 3 Appuyer sur la touche ■ SET.

Le numéro de préréglage clignote puis s'éteint. Le numéro est supprimé puis réaffecté à la station suivante la plus proche.

Les numéros de préréglage de toutes les autres stations suivantes de la gamme sont aussi diminués d'une unité.

L'indicateur ① de l'affichage permet de vérifier le nombre total de stations mémorisées. → **B**

LISTENING TO OTHER SOURCES

See page 16 for information about connecting external equipment.

1 Press the VIDEO/AUX button.

The power is turned on (direct play function), and the button lights in red.

2 Play the external source.

Refer to the operating instructions of the connected equipment.

To change a source name in the display

The source name in the display can be changed to VIDEO, AUX, or TV. → **A**

With the power on, press the POWER button while pressing the VIDEO/AUX button.

Repeat these steps until the desired source name is displayed.

To adjust the input level of the external source → **B**

Turn the VIDEO/AUX INPUT LEVEL control on the rear panel to adjust the sound level of the external source to the same level as that of the other sources in this unit.

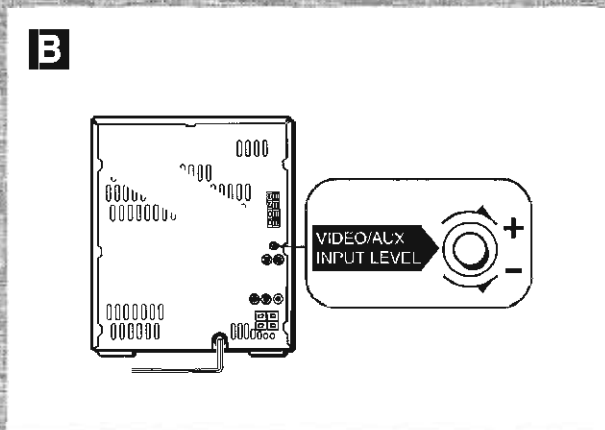
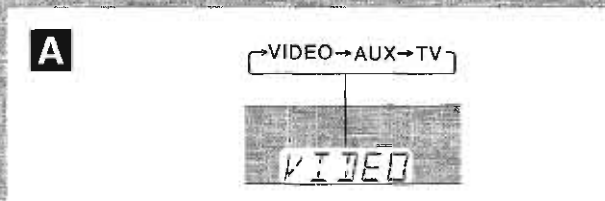
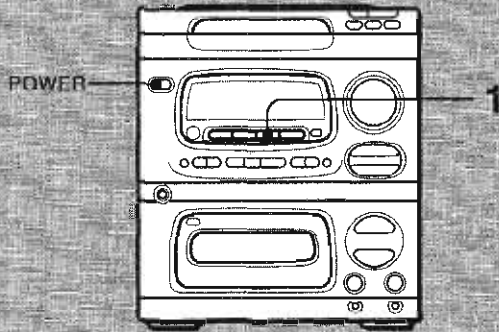

ESCUCHA DE OTRAS FUENTES SONORAS

Refiérase a la página 17 para la información sobre la conexión de los equipos externos.

1 Presione el botón VIDEO/AUX.

Se conecta la alimentación (función de reproducción directa) y el botón se enciende en rojo.

2 Reproduzca la fuente externa.

Refiérase al manual de instrucciones del equipo conectado.

Para cambiar un nombre de la fuente sonora en el visualizador

El nombre de la fuente en el visualizador puede cambiarse a VIDEO, AUX o TV. → **A**

Con la alimentación conectada, presione el botón POWER mientras mantiene oprimido el botón VIDEO/AUX.

Repita estos pasos hasta que se indique el nombre de la fuente deseada.

Para ajustar el nivel de entrada de la fuente externa → **B**

Gire el control VIDEO/AUX INPUT LEVEL situado en el panel posterior para ajustar el nivel de sonido de la fuente externa al mismo nivel que el de las otras fuentes de este aparato.

ECOUTE D'AUTRES SOURCES

Pour les informations concernant la connexion d'un appareil externe, voir page 17.

1 Appuyer sur la touche VIDEO/AUX.

L'appareil est mis sous tension (fonction de lecture directe) puis la touche s'allume en rouge.

2 Mettre la source externe en lecture.

Se reporter au mode d'emploi de l'appareil connecté.

Pour changer un nom de source sur l'affichage

Comme nom de source affiché, on peut sélectionner VIDEO, AUX ou TV. → **A**

L'appareil étant sous tension, appuyer sur la touche POWER tout en appuyant sur la touche VIDEO/AUX.

Répéter ces étapes jusqu'à ce que le nom souhaité soit affiché.

Pour régler le niveau d'entrée de la source externe → **B**

Pour régler le niveau sonore de la source externe à la même valeur que celui des autres sources de cet appareil, tourner la commande VIDEO/AUX INPUT LEVEL située sur le panneau arrière.

RECORDING FROM THE RADIO OR CONNECTED EQUIPMENT

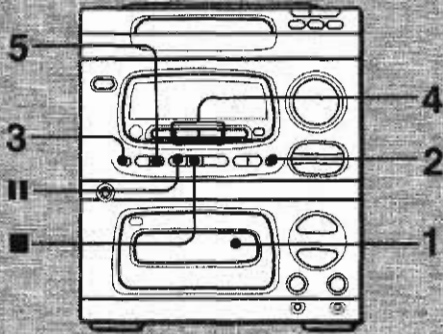

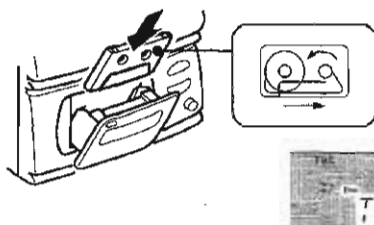
1 

2 **DOLBY NR** 

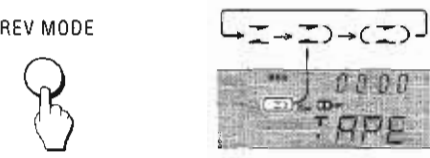
3 **REV MODE** 

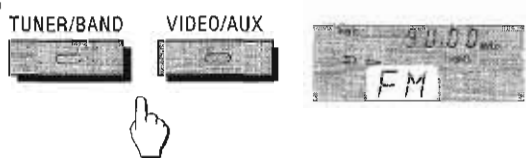
4 **TUNER/BAND** **VIDEO/AUX** 

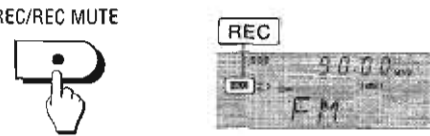
5 **REC/REC MUTE** 

Preparation

- Wind up the tape to the point where recording will start.
- Use a normal (type I) tape for recording.

1 Insert the tape to be recorded on into the deck.

Press the ▲ EJECT mark to open the cassette holder. Insert the tape with the side to be recorded on first facing you and the exposed side down. Push the cassette holder to close it.

2 Set DOLBY NR.

To record with DOLBY NR: Press the DOLBY NR button to turn on the NR indicator.
To record without DOLBY NR: Press the DOLBY NR button to turn the indicator off.

3 Set the reverse mode.

Each time the REV MODE button is pressed, the reverse mode changes.
To record on one side only, turn on 1.
To record on both sides, turn on 2.

4 Press the TUNER/BAND or VIDEO/AUX button to select the source to be recorded from and play it.

5 Press the ● REC/REC MUTE button to start recording.

When you use the remote control to start recording, first press the ●/O REC/REC MUTE button and then press the ◀▶ button within 2 seconds.

To stop recording

Press the ■ button.

To pause recording

Press the || button.
To resume recording, press it again.

To insert 4-second blank spaces during recording

A 4-second blank space enables activation of the Music Sensor function. (See page 40.)
To insert a blank space, press the ● REC/REC MUTE button during recording or during a recording pause. RECORD in the display flashes for 4 seconds and the deck pauses. After 4 seconds, the || button flashes. Press it to resume recording.

To insert a blank space of less than 4 seconds

After pressing the ● REC/REC MUTE button, press it again while RECORD is blinking to resume recording.

To insert a blank space of more than 4 seconds

After the deck enters recording pause mode, press the ● REC/REC MUTE button again. Each time it is pressed, a 4-second blank space is added.

To erase a recording

- 1 Insert the tape you want to erase into the deck.
- 2 Press the TAPE button.
- 3 Wind up the tape to the point where the erasure is to be started.
- 4 Set the reverse mode by pressing the REV MODE button.
- 5 Press the ● REC/REC MUTE button to start the erasure.

GRABACION DE LA RADIO O DEL EQUIPO CONECTADO

Preparación

- Enrolle la cinta hasta su punto inicial.
- Utilice una cinta normal (tipo I) para la grabación.

1 Inserte el cassette que desea grabar en el deck.

Presione la marca ▲ EJECT para abrir el portacassette. Inserte el cassette con la cara a grabarse enfrentada hacia usted y la cara expuesta hacia abajo. Empuje el portacassette para cerrarlo.

2 Fije DOLBY NR.

Para grabar con el sistema DOLBY NR: Presione el botón DOLBY NR para encender el indicador □□ NR. Para grabar sin el sistema DOLBY NR: Presione el botón DOLBY NR para apagar el indicador.

3 Fije el modo de inversión.

Cada vez que presione el botón REV MODE, cambia el modo de inversión. Para grabar sólo una cara de la cinta, haga indicar ☐. Para grabar ambas caras de la cinta, haga indicar ☐☐.

4 Presione el botón TUNER/BAND o VIDEO/AUX para seleccionar la fuente que desea grabar y reproducícala.

5 Presione el botón ● REC/REC MUTE para iniciar la grabación.

Cuando utilice el control remoto para iniciar la grabación, presione primero el botón ●/O REC/REC MUTE y luego el botón ◀▶ dentro de 2 segundos.

Para detener la grabación

Presione el botón ■.

Para hacer una pausa durante la grabación

Presione el botón ■■. Para reanudar la grabación, presiónelo nuevamente.

Para insertar un espacio en blanco de 4 segundos durante la grabación

La inserción de un espacio en blanco de 4 segundos le permite activar la función del Sensor Musical. (Véase la página 41.) Para insertar un espacio en blanco, presione el botón ● REC/REC MUTE durante la grabación o el modo de pausa de grabación. El indicador RECORD en el visualizador parpadea por 4 segundos y el deck entra en el modo de pausa. Después de transcurrir 4 segundos, parpadea el botón ■■. Presiónelo para reanudar la grabación.

Para insertar un espacio en blanco de menos de 4 segundos

Después de presionar el botón ● REC/REC MUTE, presiónelo otra vez durante el parpadeo de RECORD para reanudar la grabación.

Para insertar un espacio en blanco de más de 4 segundos

Después de entrar en el modo de pausa de grabación, presione nuevamente el botón ● REC/REC MUTE. Cada vez que lo presione, se añadirá un espacio en blanco de 4 segundos.

Para borrar una grabación

- 1 Inserte el cassette que desea borrar en el deck.
- 2 Presione el botón TAPE.
- 3 Enrolle la cinta hasta el punto donde desea iniciar la borradura.
- 4 Fije el modo de inversión presionando el botón REV MODE.
- 5 Presione el botón ● REC/REC MUTE para iniciar la borradura.

ENREGISTREMENT A PARTIR DE LA RADIO OU DE L'APPAREIL CONNECTE

Préparation

- Bobiner la cassette jusqu'à l'endroit où on veut démarrer l'enregistrement.
- Pour enregistrer, utiliser une cassette normale (type I).

1 Insérer la cassette à enregistrer dans la platine.

Appuyer sur la marque ▲ EJECT pour ouvrir le porte-cassette. Insérer la cassette avec la face à enregistrer en premier vers l'extérieur et avec le côté exposé du ruban magnétique en bas. Pousser le porte-cassette pour le fermer.

2 Régler le réducteur de bruit DOLBY.

Pour enregistrer avec le réducteur de bruit DOLBY: appuyer sur la touche DOLBY NR pour allumer l'indicateur □□ NR. Pour enregistrer sans le réducteur de bruit DOLBY: appuyer sur la touche DOLBY NR pour éteindre l'indicateur.

3 Régler le mode d'inversion.

A chaque pression sur la touche REV MODE, le mode d'inversion change. Pour enregistrer sur une face seulement, allumer ☐. Pour enregistrer sur les deux faces, allumer ☐☐.

4 Appuyer sur la touche TUNER/BAND ou VIDEO/AUX pour sélectionner la source à partir de laquelle enregistrer, puis la mettre en marche.

5 Appuyer sur la touche ● REC/REC MUTE pour démarrer l'enregistrement.

Quand on utilise la télécommande pour démarrer l'enregistrement, appuyer d'abord sur la touche ●/O REC/REC MUTE puis appuyer sur la touche ◀▶ dans les deux secondes qui suivent.

Pour arrêter l'enregistrement

Appuyer sur la touche ■.

Pour mettre l'enregistrement en pause

Appuyer sur la touche ■■. Pour reprendre l'enregistrement, appuyer de nouveau sur cette touche.

Pour insérer des espaces blancs de quatre secondes pendant l'enregistrement

Un espace blanc de quatre secondes permet l'utilisation de la fonction senseur de musique. (Voir page 41.) Pour insérer un espace blanc, appuyer sur la touche ● REC/REC MUTE pendant l'enregistrement ou pendant une pause d'enregistrement.

RECORD clignote sur l'affichage pendant quatre secondes et la platine passe en pause. Au bout de quatre secondes, la touche ■■ clignote. Appuyer dessus pour reprendre l'enregistrement.

Pour insérer un espace blanc de moins de quatre secondes

Après avoir appuyé sur la touche ● REC/REC MUTE, appuyer de nouveau dessus pendant que RECORD clignote pour reprendre l'enregistrement.

Pour insérer un espace blanc de plus de quatre secondes

Une fois que la platine est passée au mode pause d'enregistrement, appuyer de nouveau sur la touche ● REC/REC MUTE. A chaque pression sur cette touche, un espace blanc de quatre secondes est ajouté.

Pour effacer un enregistrement

- 1 Insérer la cassette que l'on veut effacer dans la platine.
- 2 Appuyer sur la touche TAPE.
- 3 Bobiner la cassette jusqu'au point où l'effacement doit démarrer.
- 4 Régler le mode d'inversion en appuyant sur la touche REV MODE.
- 5 Appuyer sur la touche ● REC/REC MUTE pour démarrer l'effacement.

RECORDING FROM A CD

Preparation

- Wind up to the point where recording will start.
- Use a normal (type I) tape for recording.



1 Insert the tape to be recorded on into the deck.

Press the  EJECT mark to open the cassette holder. Insert the tape with the side to be recorded on first facing you and the exposed side down.

2 Set DOLBY NR.

To record with DOLBY NR: Press the DOLBY NR button to turn on the  NR indicator.
To record without DOLBY NR: Press the DOLBY NR button to turn the indicator off.

3 Set the reverse mode.



Each time the REV MODE button is pressed, the reverse mode changes.
To record on one side only, turn on .
To record on both sides, turn on  or .

4 Press the CD button.

5 Load discs onto the disc trays.

The disc loaded on tray 1 is played first.

6 Press the REC/REC MUTE button to start recording.

Playing and recording start simultaneously with the first track of the first disc. All discs in the compartment are recorded if the tape is long enough.
When you use the remote control to start recording, first press the  button and then press the  button within 2 seconds.

To stop recording from the CD

Press the  button to stop the deck, and press it again to stop the CD player.



After play stops at the end of the CD

The cassette deck enters recording stop mode.

To record selected tracks

Before pressing the  REC/REC MUTE button, program the tracks. (See page 36.)

To record part of the CD

When the  REC/REC MUTE button is pressed, recording always starts from the first track. To start in the middle of a track, play the CD up to the point where you want to start recording and press the  button to pause it. Then press the .

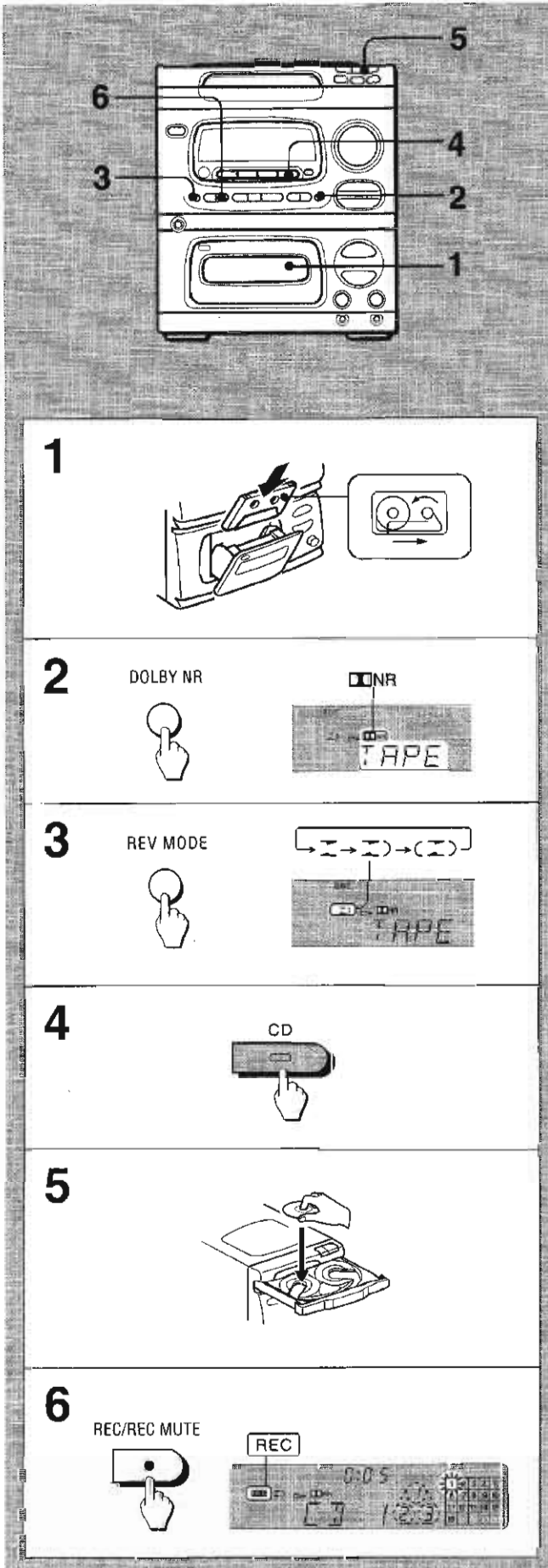

GRABACION DE UN DISCO COMPACTO

Preparación

- Enrolle la cinta hasta el punto de inicio de la grabación.
- Utilice una cinta normal (tipo I) para la grabación.

1 Inserte el cassette de cinta a grabarse en el deck.

Presione la marca ▲ EJECT para abrir el portacassette. Inserte la cinta con la cara a grabarse primero enfrentada a usted y la cara expuesta hacia abajo.

2 Fije el DOLBY NR.

Para grabar con DOLBY NR: Presione el botón DOLBY NR para visualizar el indicador □□ NR.
Para grabar sin DOLBY NR: Presione el botón DOLBY NR para apagar el indicador.

3 Ajuste el modo de inversión.

Cada vez que presione el botón REV MODE, cambia el modo de inversión.
Para grabar sólo una cara: haga encender ☐.
Para grabar ambas caras: haga encender ☐☐ o ☐☐.

4 Presione el botón CD.

5 Coloque los discos sobre las bandejas de discos.

Se reproduce primero el disco colocado en la bandeja 1.

6 Presione el botón ● REC/REC MUTE para iniciar la grabación.

La reproducción y grabación inician simultáneamente con la primera canción del primer disco. Todos los discos del compartimiento se graban si la cinta es suficientemente larga. Cuando utilice el control remoto para iniciar la grabación, presione primero el botón ●/○ REC/REC MUTE y luego el botón ◀▶ dentro de 2 segundos.

Para interrumpir la grabación del disco compacto

Presione el botón ■ para desactivar el deck y presiónelo otra vez para desactivar el reproductor de discos compactos.

Después de parar la reproducción al fin del disco compacto
El deck de cassette entra en el modo de parada de grabación.

Para grabar las canciones seleccionadas

Antes de presionar el botón ● REC/REC MUTE, programe las canciones. (Véase la página 37.)

Para grabar parte del disco compacto

Al presionar el botón ● REC/REC MUTE, la grabación inicia siempre de la primera canción. Para iniciar la grabación en el medio de una canción, reproduzca primero el disco compacto hasta el punto donde desea iniciar la grabación, y presione el botón ■ para hacer una pausa. Luego presione el botón ● REC/REC MUTE.

ENREGISTREMENT A PARTIR D'UN DISQUE COMPACT

Préparation

- Bobiner la cassette jusqu'à l'endroit où on veut démarrer l'enregistrement.
- Pour enregistrer, utiliser une cassette normale (type I).

1 Insérer la cassette à enregistrer dans la platine.

Appuyer sur la marque ▲ EJECT pour ouvrir le porte-cassette. Insérer la cassette avec la face à enregistrer en premier vers l'extérieur et avec le côté exposé du ruban magnétique en bas.

2 Régler le réducteur de bruit DOLBY.

Pour enregistrer avec le réducteur de bruit DOLBY: appuyer sur la touche DOLBY NR pour allumer l'indicateur □□ NR.
Pour enregistrer sans le réducteur de bruit DOLBY: appuyer sur la touche DOLBY NR pour éteindre l'indicateur.

3 Régler le mode d'inversion.

A chaque pression sur la touche REV MODE, le mode d'inversion change.
Pour enregistrer sur une face seulement, allumer ☐.
Pour enregistrer sur les deux faces, allumer ☐☐ ou ☐☐.

4 Appuyer sur la touche CD.

5 Mettre des disques en place sur les plateaux.

Le disque mis en place sur le plateau 1 est lu en premier.

6 Appuyer sur la touche ● REC/REC MUTE pour démarrer l'enregistrement.

La lecture et l'enregistrement démarrent simultanément à la première plage du premier disque. Tous les disques se trouvant dans le compartiment sont enregistrés si la cassette est d'une durée suffisante.

Quand on utilise la télécommande pour démarrer l'enregistrement, appuyer d'abord sur la touche ●/○ REC/REC MUTE puis appuyer sur la touche ◀▶ dans les deux secondes qui suivent.

Pour arrêter l'enregistrement à partir du disque compact

Appuyer sur la touche ■ pour arrêter la platine, puis appuyer de nouveau sur cette touche pour arrêter le lecteur de disques compacts.

Une fois que la lecture s'arrête à la fin du disque compact
La platine 2 passe au mode pause d'enregistrement.

Pour enregistrer des plages sélectionnées

Avant d'appuyer sur la touche ● REC/REC MUTE, programmer les plages. (Voir page 37.)

Pour enregistrer une partie du disque compact

Quand on appuie sur la touche ● REC/REC MUTE, l'enregistrement démarre toujours à la première plage. Pour le démarrer au milieu d'un disque, mettre le disque en lecture jusqu'au point où on veut démarrer l'enregistrement et appuyer sur la touche ■ pour mettre en pause. Ensuite appuyer sur la touche ● REC/REC MUTE.

AI EDIT RECORDING

The AI EDIT function lets you record CDs without worrying about tape lengths and track lengths. When you insert a CD, the unit automatically calculates track lengths. If necessary, it rearranges the order of tracks, so that no track is cut short.

1 Insert the tape to be recorded on into the deck and set the Dolby NR.

See steps 1 and 2 on page 52 "RECORDING FROM A CD".

2 Press the CD button and load discs onto the trays.

3 Press the CD EDIT/REMAIN button once.

EDIT lights and AI flashes in the display. Each time it is pressed, the display changes.

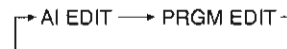

When using the remote control, press the EDIT/REMAIN button.

4 Select a disc by pressing one of the DISC DIRECT PLAY buttons.

If only one disc is loaded, skip this step.

5 Press the ◀◀ DOWN or ▶▶ UP button to designate the tape length.

Enter a length from 10 to 99 minutes.

In a few seconds, the microcomputer decides which tracks to record on each side of the tape.

When using the remote control

Press the numeric buttons.

Example:

- Ⓐ When using a 46-minute tape, press the 4 and 6 buttons.
- Ⓑ When using a 60-minute tape, press the 6 and 0 buttons.

DISPLAY

- ① Tape length
- ② Tape side
A: Front side/B: Back side
- ③ Selected tracks

6 Press the ● REC/REC MUTE button to start recording.

The tape is rewound to the beginning of the front side, plays through the leader for 10 seconds, and then recording starts. After recording on the front side (side A) ends, recording on the back side (side B) starts.

When you use the remote control to start recording, first press the ●/O REC/REC MUTE button and then press the ◀▶ button within 2 seconds.

To stop recording in the middle of the program

Press the ■ button.

Recording and CD play stop simultaneously.

NOTE

- Recording is inhibited if the erasure prevention tab for either side of the tape is broken off.
- The AI EDIT function cannot be used with discs containing 31 tracks or more.

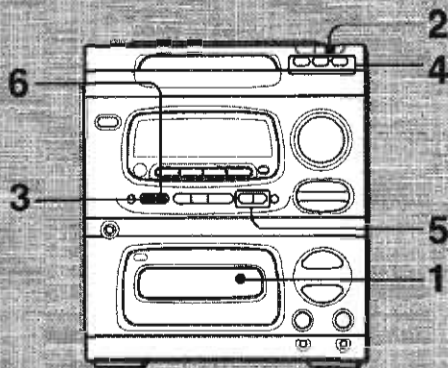

3 CD EDIT/REMAIN

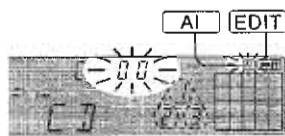

4

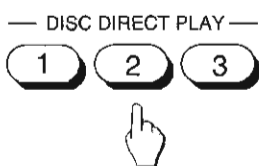

5

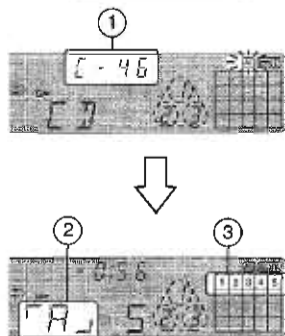
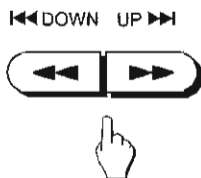

6

REC/REC MUTE

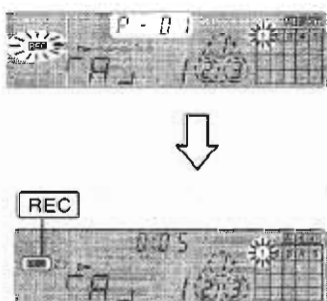

GRABACION CON EDICION AI

La función AI EDIT le permite grabar discos compactos sin que se preocupe de la duración de la cinta y de las canciones. Cuando inserte un disco compacto, el aparato calcula automáticamente la duración de las canciones. Si es necesario, acomoda el orden de las canciones para que no se produzca ningún corte de canción.

1 Inserte el cassette de cinta que desea grabar en el deck y fije el Dolby NR.

Refiérase a los pasos 1 y 2 de la página 53 "GRABACION DE UN DISCO COMPACTO".

2 Presione el botón CD y coloque los discos sobre las bandejas.

3 Presione una vez el botón CD EDIT/REMAIN.

Se enciende EDIT y parpadea AI en el visualizador. Cada vez que lo presione, cambia la visualización.

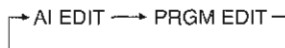

Cuando utilice el control remoto, presione el botón EDIT/REMAIN.

4 Seleccione un disco presionando uno de los botones DISC DIRECT PLAY.

Si está colocado sólo un disco, omita este paso.

5 Presione el botón ◀◀ DOWN ▶▶ UP para designar la duración de la cinta.

Registre una duración de 10 a 99 minutos. En unos segundos, la microcomputadora decide las canciones a grabarse en cada cara de la cinta.

Cuando utilice el control remoto

Presione los botones numéricos.

Ejemplo:

- Ⓐ Cuando utilice una cinta de 46 minutos, presione los botones 4 y 6.
- Ⓑ Cuando utilice una cinta de 60 minutos, presione los botones 6 y 0.

VISUALIZACION

- ① Duración de la cinta
- ② Cara de la cinta
A: Cara frontal/B: Cara posterior
- ③ Canciones seleccionadas

6 Presione el botón ● REC/REC MUTE para iniciar la grabación.

La cinta se reenrolla al comienzo de la cara frontal, la porción extrema avanza por 10 segundos y luego inicia la grabación. Después de terminar la grabación de la cara frontal (cara A), inicia la grabación de la cara posterior (cara B).

Cuando utilice el control remoto para iniciar la grabación, presione primero el botón ●/O REC/REC MUTE y luego el botón ◀▶ dentro de 2 segundos.

Para interrumpir la grabación en el medio del programa

Presione el botón ■.

La operación del deck y la del reproductor de discos compactos se detienen simultáneamente.

NOTA

- Si está rota la lengüeta de prevención contra borradura, no podrá efectuarse la grabación.
- La función AI EDIT no puede usarse con los discos que contienen 31 canciones o más.

ENREGISTREMENT AVEC MONTAGE ET CALCUL DU TEMPS

La función AI EDIT permet d'enregistrer à partir de disques compacts sans se préoccuper de la durée de la cassette et des durées des plages. Quand on met un disque compact en place, l'appareil calcule automatiquement les durées des plages. Si nécessaire, il change l'ordre des plages, de manière qu'aucune plage ne soit tronquée.

1 Insérer la cassette à enregistrer dans la platine et régler le réducteur de bruit DOLBY.

Voir les étapes 1 et 2 de la partie "ENREGISTREMENT A PARTIR D'UN DISQUE COMPACT", page 53.

2 Appuyer sur la touche CD et mettre des disques en place sur les plateaux.

3 Appuyer une fois sur la touche CD EDIT/REMAIN.

EDIT s'allume et AI clignote sur l'affichage. A chaque pression sur la touche, l'affichage change.

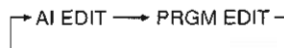

Quand on utilise la télécommande, appuyer sur la touche EDIT/REMAIN.

4 Sélectionner un disque en appuyant sur une des touches DISC DIRECT PLAY.

S'il n'y a qu'un disque en place, sauter cette étape.

5 Appuyer sur la touche ◀◀ DOWN ou ▶▶ UP pour indiquer la durée de la cassette.

Spécifier une durée de 10 à 99 minutes. En quelques secondes, le micro-ordinateur décide quelles plages seront enregistrées sur chaque face de la cassette.

Quand on utilise la télécommande

Appuyer sur les touches numériques.

Exemple:

- Ⓐ Quand on utilise une cassette de 46 minutes, appuyer sur les touches 4 et 6.
- Ⓑ Quand on utilise une cassette de 60 minutes, appuyer sur les touches 6 et 0.

AFFICHAGE

- ① Durée de la cassette
- ② Face de la cassette
A: Face avant / B: Face arrière
- ③ Plages sélectionnées

6 Appuyer sur la touche ● REC/REC MUTE pour démarrer l'enregistrement.

La cassette est rebobinée jusqu'au début de la face avant, l'amorce est bobinée pendant dix secondes, puis l'enregistrement démarre. Une fois que l'enregistrement sur la face avant (face A) est terminé, l'enregistrement sur la face arrière (face B) démarre.

Quand on utilise la télécommande pour démarrer l'enregistrement, appuyer d'abord sur la touche ●/O REC/REC MUTE puis appuyer sur la touche ◀▶ dans les deux secondes qui suivent.

Pour arrêter l'enregistrement en cours

Appuyer sur la touche ■.

L'enregistrement de la cassette et la lecture du disque compact s'arrêtent simultanément.

REMARQUE

- Si l'ergot de sécurité d'une face ou l'autre de la cassette est absent, l'enregistrement ne se fait pas.
- La fonction AI EDIT ne peut pas être utilisée avec les disques contenant 31 plages ou plus.

AI EDIT RECORDING

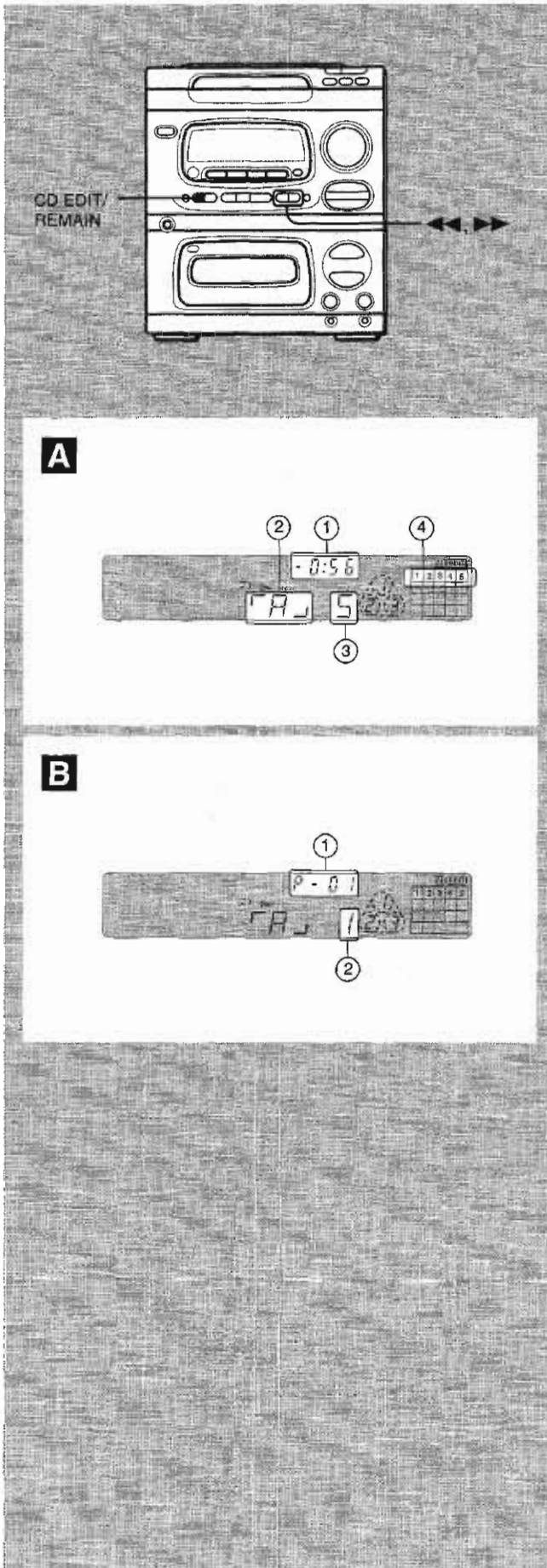

To clear the edit program

Before recording, press the **■** CLEAR button twice so that EDIT in the display goes out, or press the **▲** OPEN/CLOSE button.

To check the edit program

Before recording, press the CD EDIT/REMAIN button. The program for one side of the tape is displayed each time the button is pressed. → **A**

DISPLAY

- ① Time remaining on the tape
- ② Tape side
- ③ Total number of programmed tracks
- ④ Program tracks

To check the order of the programmed tracks

Before recording, press the CD EDIT/REMAIN button to select side A or B, and press the **◀◀** DOWN or **▶▶** UP button repeatedly. Each time the button is pressed, the next track (**▶▶** button) or previous track (**◀◀** button) in the program is shown in the display. → **B**

DISPLAY

- ① Program number
- ② Track number

To add tracks to the edit program

If there is any time remaining on the tape after step 5, you can add tracks from other discs in the CD compartment before recording starts.

- 1 Press the CD EDIT/REMAIN button to select side A or B.
- 2 Press one of the DISC DIRECT PLAY buttons to select a disc.
- 3 Press the numeric buttons to select tracks. PRGM flashes in the display. If the playing time of a selected track is longer than the remaining time, it is not added.
- 4 Repeat steps 2 and 3 to add more tracks.

Time on cassette tapes and editing time

The total playing time of the edited tracks may be a little longer than the specified tape recording time, because cassette tapes generally have a bit more tape than the time indicated on their labels. In this case, the excess time (without the minus mark) is displayed after editing instead of the remaining time (with the minus mark).

GRABACION

GRABACION CON EDICION AI

Para borrar el programa de edición

Antes de la grabación, presione dos veces el botón ■ CLEAR de manera que se apague la indicación "EDIT", o presione el botón ▲ OPEN/CLOSE.

Para verificar el programa de edición

Antes de la grabación, presione el botón CD EDIT/REMAIN. Se visualiza el programa para una cara de la cinta cada vez que presione el botón. → **A**

VISUALIZACION

- ① Tiempo remanente de la cinta a grabarse
- ② Cara de la cinta
- ③ Número total de canciones programadas
- ④ Canciones programadas

Para confirmar el orden de las canciones programadas

Antes de la grabación, presione el botón CD EDIT/REMAIN para seleccionar la cara A o B, y presione repetidamente el botón ◀◀ DOWN o ▶▶ UP.

Cada vez que presione el botón, se indica en el visualizador la siguiente canción (botón ▶▶) o la canción anterior (botón ◀◀). → **B**

VISUALIZACION

- ① Número del programa
- ② Número de la canción

Para añadir canciones al programa de edición

Si hay algún tiempo remanente en la cinta después del paso 5, usted podrá añadir canciones de otros discos en el compartimiento de discos compactos antes de iniciar la grabación.

- 1 Presione el botón CD EDIT/REMAIN para seleccionar la cara A o B.
- 2 Presione uno de los botones DISC DIRECT PLAY para seleccionar un disco.
- 3 Presione los botones numéricos para seleccionar las canciones. La indicación PRGM parpadea en el visualizador. Si el tiempo de reproducción de la canción seleccionada es más largo que el tiempo remanente, no podrá añadirse la canción.
- 4 Repita los pasos 2 y 3 para añadir más canciones.

Tiempo de las cintas y tiempo de edición

El tiempo de reproducción total de las canciones editadas puede ser un poco más largo que el tiempo de grabación especificado, ya que las cintas generalmente tienen una duración algo mayor que lo indicado en su etiqueta.

En este caso, el tiempo extra (sin la marca de menos) se visualiza en vez del tiempo remanente (con la marca de menos) después de la edición.

ENREGISTREMENT

ENREGISTREMENT AVEC MONTAGE ET CALCUL DU TEMPS

Pour effacer le programme du montage

Avant l'enregistrement, appuyer deux fois sur la touche ■ CLEAR de manière que EDIT disparaisse de l'affichage, ou appuyer sur la touche ▲ OPEN/CLOSE.

Pour contrôler le programme du montage

Avant l'enregistrement, appuyer sur la touche CD EDIT/REMAIN. A chaque pression sur cette touche, le programme pour une face de la cassette est affiché. → **A**

AFFICHAGE

- ① Temps restant de la cassette
- ② Face de cassette
- ③ Nombre total de plages programmées
- ④ Plages programmées

Pour contrôler l'ordre des plages programmées

Avant l'enregistrement, appuyer sur la touche CD EDIT/REMAIN pour sélectionner la face A ou B, puis appuyer sur la touche ◀◀ DOWN ou ▶▶ UP à plusieurs reprises.

A chaque pression sur la touche, la plage suivante (touche ▶▶) ou la plage précédente (touche ◀◀) du programme est indiquée sur l'affichage. → **B**

AFFICHAGE

- ① Numéro de programme
- ② Numéro de plage

Pour ajouter des plages au programme du montage

S'il reste du temps sur la cassette après l'étape 5, on peut ajouter des plages des autres disques situés dans le compartiment avant de démarrer l'enregistrement.

- 1 Appuyer sur la touche CD EDIT/REMAIN pour sélectionner la face A ou B.
- 2 Appuyer sur une des touches DISC DIRECT PLAY pour sélectionner un disque.
- 3 Sélectionner les plages à l'aide des touches numériques. PRGM clignote sur l'affichage. Si la durée de lecture d'une plage sélectionnée est supérieure au temps restant, cette plage n'est pas ajoutée.
- 4 Pour ajouter d'autres plages, répéter les étapes 2 et 3.

Durée des cassettes et temps du montage

Du fait que les cassettes sont en général d'une durée légèrement supérieure à celle indiquée sur leurs étiquettes, le temps de lecture total des plages montées peut être légèrement supérieur à la durée spécifiée pour la cassette.

Dans ce cas, le temps en excès (sans le signe moins) est affiché au lieu du temps restant (avec le signe moins) après le montage.

PROGRAMMED EDIT RECORDING

This function lets you program tracks to be recorded from all of the discs in the CD compartment, in any order. The remaining time on each side of the tape is displayed as you program the tracks.

1 Insert the tape to be recorded on into the deck and set the Dolby NR.

See steps 1 and 2 on page 52 "RECORDING FROM A CD".

2 Press the CD button and load discs onto the trays.

3 Press the CD EDIT/REMAIN button twice.

EDIT lights up and PRGM flashes in the display. Each time it is pressed, the display changes.

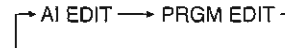

When using the remote control, press the EDIT/REMAIN button.

4 Press the ◀◀DOWN or ▶▶UP button to designate the tape length.

Enter a length from 10 to 99 minutes.

When using the remote control

Press the numeric buttons.

Example:

Ⓐ When using a 46-minute tape, press the 4 and 6 buttons.

Ⓑ When using a 60-minute tape, press the 6 and 0 buttons.

DISPLAY

① Recording time of side A

② Tape side

A: Front side /B: Back side

5 Select a disc by pressing one of the DISC DIRECT PLAY buttons.

6 Press the numeric buttons and +10 button to program a track to be recorded on side A.

DISPLAY

① Remaining time of side A

② Total number of programmed tracks

③ Programmed tracks

7 Repeat steps 5 and 6 to program the rest of the tracks on side A.

A track whose playing time is longer than the remaining time cannot be programmed.

8 Press the CD EDIT/REMAIN button to select side B.

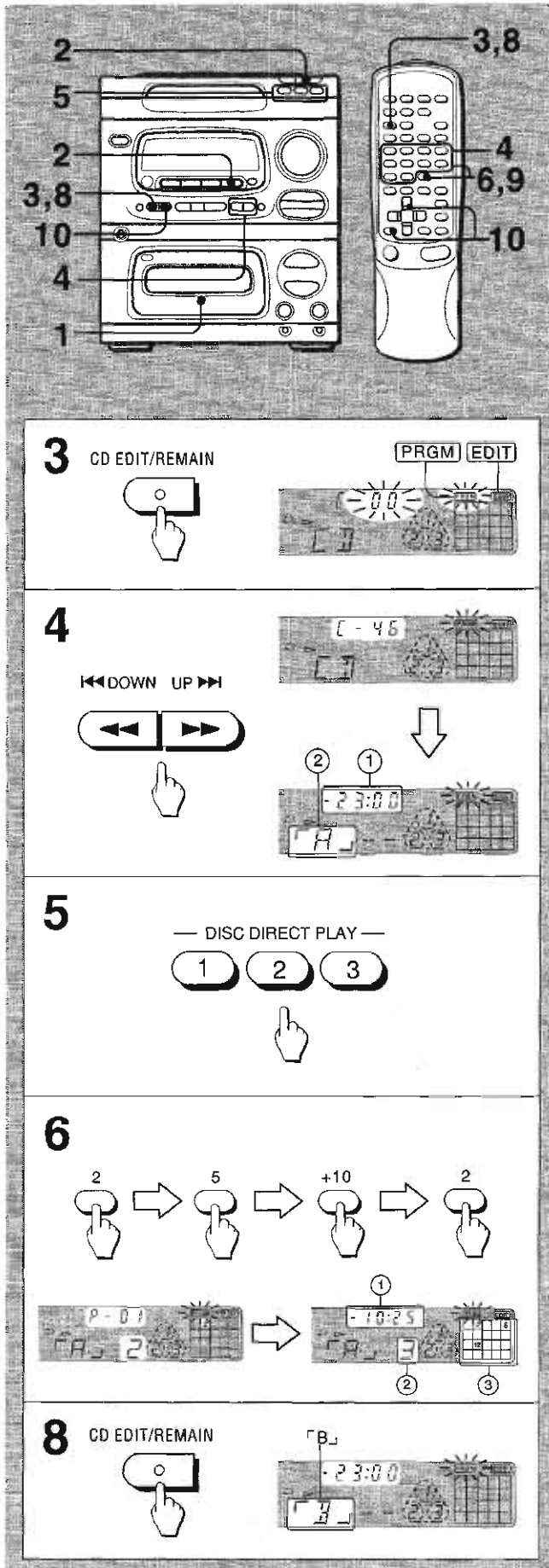

To be continued.

GRABACION CON EDICION PROGRAMADA

Esta función le permite programar las canciones a grabarse de todos los discos contenidos en el compartimiento de discos, en cualquier orden. El tiempo remanente de cada cara de la cinta se visualiza cuando usted programa las canciones.

1 Inserte el cassette de cinta que desea grabar en el deck y fije el Dolby NR.

Refiérase a los pasos 1 y 2 de la página 53 "GRABACION DE UN DISCO COMPACTO".

2 Presione el botón CD y coloque los discos sobre las bandejas.

3 Presione dos veces el botón CD EDIT/REMAIN.

Se enciende EDIT y parpadea PRGM en el visualizador. Cada vez que lo presione, cambia la visualización.

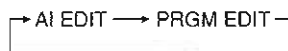

Cuando utilice el control remoto, presione el botón EDIT/REMAIN.

4 Presione el botón ◀◀ DOWN o ▶▶ UP para designar la duración de la cinta.

Registre una duración de 10 a 99 minutos.

Cuando utilice el control remoto

Presione los botones numéricos.

Ejemplo:

- Ⓐ Cuando utilice una cinta de 46 minutos, presione los botones 4 y 6.
- Ⓑ Cuando utilice una cinta de 60 minutos, presione los botones 6 y 0.

VISUALIZACION

- ① Tiempo de grabación de la cara A
- ② Cara de la cinta
A: Cara frontal/B: Cara posterior

5 Seleccione un disco presionando uno de los botones DISC DIRECT PLAY.

6 Presione los botones numéricos y el botón +10 para programar una canción a grabarse en la cara A.

VISUALIZACION

- ① Tiempo remanente de la cara A
- ② Número total de canciones programadas
- ③ Canciones programadas

7 Repita los pasos 5 y 6 para programar el resto de las canciones en la cara A.

No puede programarse una canción cuyo tiempo de reproducción es más largo que el tiempo remanente.

8 Presione el botón CD EDIT/REMAIN para seleccionar la cara B.

ENREGISTREMENT AVEC MONTAGE PROGRAMME

Cette fonction permet de sélectionner, dans n'importe quel ordre, les plages à enregistrer parmi tous les disques situés dans le compartiment. Le temps restant de chaque face de la cassette est affiché quand on programme les plages.

1 Insérer la cassette à enregistrer dans la platine et régler le réducteur de bruit DOLBY.

Voir les étapes 1 et 2 de la partie "ENREGISTREMENT A PARTIR D'UN DISQUE COMPACT", page 53.

2 Appuyer sur la touche CD et mettre des disques en place sur les plateaux.

3 Appuyer deux fois sur la touche CD EDIT/REMAIN.

EDIT s'allume et PRGM clignote sur l'affichage. A chaque pression sur la touche, l'affichage change.

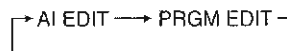

Quand on utilise la télécommande, appuyer sur la touche EDIT/REMAIN.

4 Appuyer sur la touche ◀◀ DOWN ou ▶▶ UP pour indiquer la durée de la cassette.

Spécifier une durée de 10 à 99 minutes.

Quand on utilise la télécommande

Appuyer sur les touches numériques.

Exemple:

- Ⓐ Quand on utilise une cassette de 46 minutes, appuyer sur les touches 4 et 6.
- Ⓑ Quand on utilise une cassette de 60 minutes, appuyer sur les touches 6 et 0.

AFFICHAGE

- ① Durée de la face A
- ② Face de la cassette
A: face avant / B: face arrière

5 Sélectionner un disque en appuyant sur une des touches DISC DIRECT PLAY.

6 A l'aide des touches numériques et de la touche +10, programmer une plage à enregistrer sur la face A.

AFFICHAGE

- ① Temps restant de la face A
- ② Nombre total de plages programmées
- ③ Plages programmées

7 Répéter les étapes 5 et 6 pour programmer les autres plages pour la face A.

Une plage dont la durée de lecture est supérieure au temps restant ne peut pas être programmée.

8 Appuyer sur la touche CD EDIT/REMAIN pour sélectionner la face B.

PROGRAMMED EDIT RECORDING

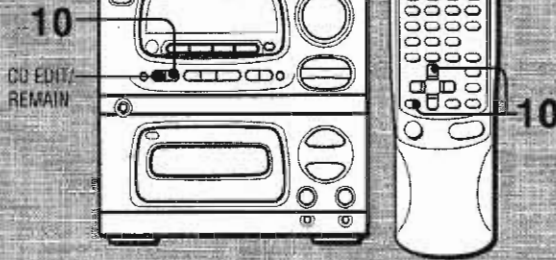

10

REC/REC MUTE

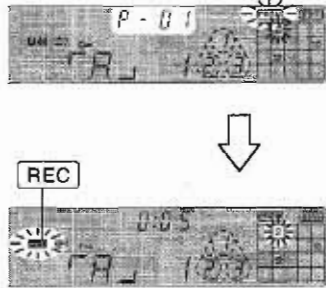

A

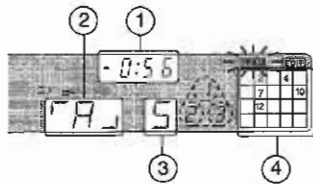

B

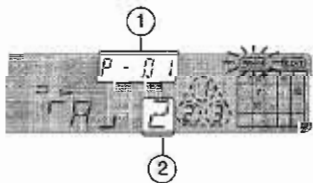

9 Program the tracks to be recorded on side B.

After confirming **B** in the display, repeat steps 5 and 6 for side B.

10 Press the ● REC/REC MUTE button to start recording.

The tape is rewound to the beginning of the front side, plays through the leader for 10 seconds, and then recording starts. When you use the remote control to start recording, first press the ●/○ REC/REC MUTE button and then press the ◀▶ button within 2 seconds.

To stop recording in the middle

Press the ■ button. Recording and CD play stop simultaneously.

To clear the edit program

Before recording, press the ■ CLEAR button twice so that EDIT in the display goes out. The first press of the button clears the program on side A and the second press clears the program on side B.

To clear the program on both sides at the same time, press the ▲ OPEN/CLOSE button.

To check the edit program

Before recording, press the CD EDIT/REMAIN button. The program for one side of the tape is displayed each time the button is pressed. → **A**

DISPLAY

- ① Time remaining on the tape
- ② Tape side
- ③ Total number of programmed tracks
- ④ Programmed tracks

To check the order of the programmed tracks

Before recording, press the CD EDIT/REMAIN button to select side A or B, and press the ◀◀ DOWN or ▶▶ UP button repeatedly. Each time the button is pressed, the next track (▶▶ button) or previous track (◀◀ button) in the program is shown in the display. → **B**

DISPLAY

- ① Program number
- ② Track number

To change the program

After clearing the program on each side, carry out steps 1 to 10 again.

NOTE

Recording is inhibited if the erasure prevention tab on either side of the tape is broken off.

GRABACION

GRABACION CON EDICION PROGRAMADA

9 Programe las canciones a grabarse en la cara B.

Después de confirmar **B** en el visualizador, repita los pasos 5 y 6 para la cara B.

10 Presione el botón ● REC/REC MUTE para iniciar la grabación.

La cinta se reenrolla al comienzo de la cara frontal, la porción extrema avanza por 10 segundos y luego inicia la grabación. Cuando utilice el control remoto para iniciar la grabación, presione primero el botón ●/O REC/REC MUTE y luego presione el botón ◀▶ dentro de 2 segundos.

Para interrumpir la grabación en el medio

Presione el botón ■.

La operación del deck y la del reproductor de discos compactos se detienen simultáneamente.

Para borrar el programa de edición

Antes de la grabación, presione dos veces el botón ■ CLEAR de manera que se apague la indicación EDIT en el visualizador. El primer empuje del botón borra el programa de la cara A y el segundo borra el programa de la cara B.

Para borrar el programa de ambas caras al mismo tiempo, presione el botón ▲ OPEN/CLOSE.

Para verificar el programa de edición

Antes de la grabación, presione el botón CD EDIT/REMAIN.

Cada vez que lo presione, se alterna la visualización del programa de cada cara. → **A**

VISUALIZACION

- ① Tiempo remanente de la cinta a grabarse
- ② Cara de la cinta
- ③ Número total de canciones programadas
- ④ Canciones programadas

Para comprobar el orden de las canciones programadas

Antes de la grabación, presione el botón CD EDIT/REMAIN para seleccionar la cara A o B, y luego presione repetidamente el botón ◀◀ DOWN o ▶▶ UP.

Cada vez que lo presione, se indica en el visualizador la siguiente canción (botón ▶▶) o la canción anterior (botón ◀◀) en el programa. → **B**

VISUALIZACION

- ① Número del programa
- ② Número de la canción

Para cambiar el programa

Después de borrar el programa de cada cara, siga los pasos 1 al 10 nuevamente.

NOTA

Si la lengüeta de prevención contra borradura está rota, no se podrá grabar la cara correspondiente.

ENREGISTREMENT

ENREGISTREMENT AVEC MONTAGE PROGRAMME

9 Programmer les plages à enregistrer sur la face B.

Après s'être assuré que **B** est affiché, répéter les étapes 5 et 6 pour la face B.

10 Appuyer sur la touche ● REC/REC MUTE pour démarrer l'enregistrement.

La cassette est rebobinée jusqu'au début de la face avant, l'amorce est bobinée pendant dix secondes, puis l'enregistrement démarre.

Quand on utilise la télécommande pour démarrer l'enregistrement, appuyer d'abord sur la touche ●/O REC/REC MUTE puis appuyer sur la touche ◀▶ dans les deux secondes qui suivent.

Pour arrêter l'enregistrement en cours

Appuyer sur la touche ■.

L'enregistrement de la cassette et la lecture du disque compact s'arrêtent simultanément.

Pour effacer le programme du montage

Avant l'enregistrement, appuyer deux fois sur la touche ■ CLEAR de manière que EDIT disparaisse de l'affichage. La première pression sur la touche efface le programme de la face A et la seconde pression efface le programme de la face B.

Pour effacer le programme des deux faces en même temps, appuyer sur la touche ▲ OPEN/CLOSE.

Pour contrôler le programme du montage

Avant l'enregistrement, appuyer sur la touche CD EDIT/REMAIN.

A chaque pression sur cette touche, le programme pour une face de la cassette est affiché. → **A**

AFFICHAGE

- ① Temps restant de la cassette
- ② Face de cassette
- ③ Nombre total de plages programmées
- ④ Plages programmées

Pour contrôler l'ordre des plages programmées

Avant l'enregistrement, appuyer sur la touche CD EDIT/REMAIN pour sélectionner la face A ou B, puis appuyer sur la touche ◀◀ DOWN ou ▶▶ UP à plusieurs reprises.

A chaque pression sur la touche, la plage suivante (touche ▶▶) ou la plage précédente (touche ◀◀) du programme est indiquée sur l'affichage. → **B**

AFFICHAGE

- ① Numéro de programme
- ② Numéro de plage

Pour changer le programme

Après avoir effacé le programme de chaque face, effectuer de nouveau les étapes.

REMARQUE

Si l'ergot de sécurité d'une face ou l'autre de la cassette est absent, l'enregistrement ne se fait pas.

SETTING THE TIMER

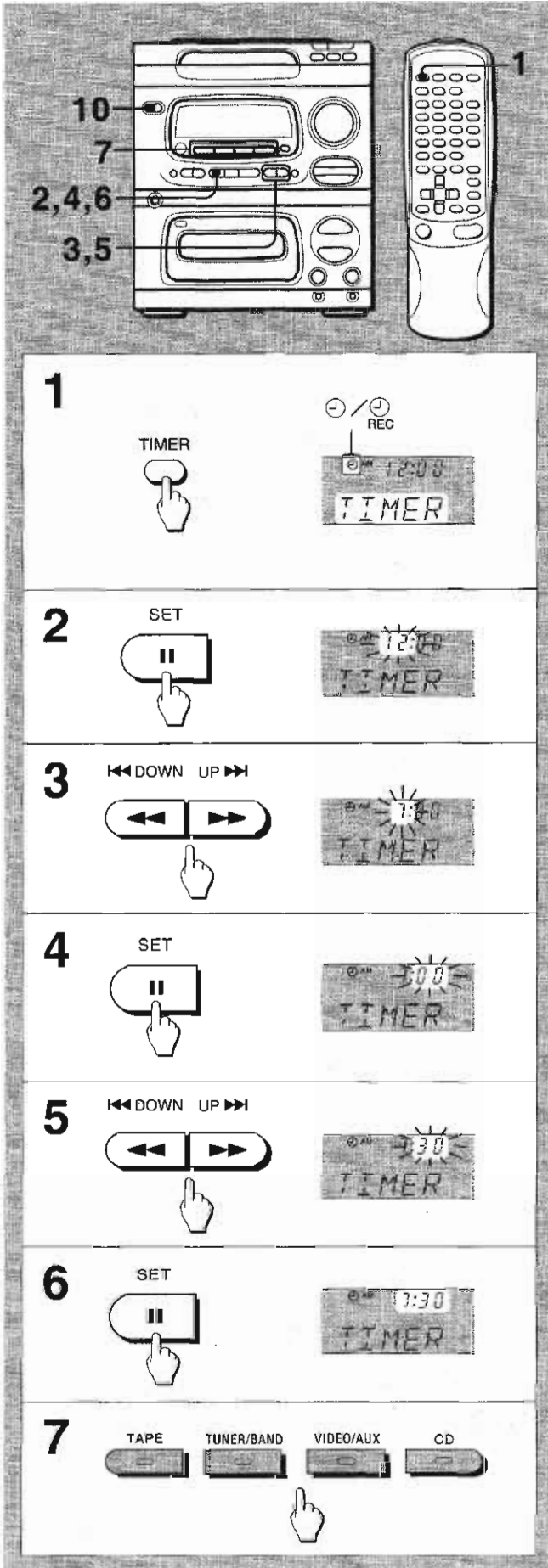

The unit can be turned on at the specified time every day by the built-in timer. You can also set timer recording from the radio or the connected equipment.

Preparation

- Make sure the clock is set correctly. (See page 22.)
- Note that the timer-on period is factory-set to 60 minutes. This period can be changed during timer setting.

1 Press the **TIMER** button to select timer playback mode or timer recording mode.

Each time it is pressed, or is displayed.

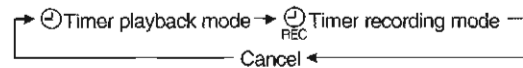

The **|| SET** button lights, and **TIMER** and one of the source names flash alternately in the display for 4 seconds. **Go to step 2 within these 4 seconds.** If **TIMER** in the display goes out, press the **TIMER** button again.

NOTE

If you proceed to step 2 after **TIMER** in the display goes out, another operation may start.

2 Press the **|| SET** button.

The hour in the display flashes.

3 Press the **◀◀ DOWN** or **▶▶ UP** button to designate the hour of the timer-on time.

4 Press the **|| SET** button to set the hour.

The hour stops flashing and the minute starts flashing in the display.

5 Press the **◀◀ DOWN** or **▶▶ UP** button to designate the minute of the timer-on time.

6 Press the **|| SET** button to set the minute.

The minute stops flashing in the display. **TIMER** and one of the source names flash alternately in the display for 4 seconds. **Go to step 7 within these 4 seconds** to select a source.

7 Press one of the function buttons to select a source.

The selected source name and **TIMER** flash alternately in the display. After 4 seconds, **TIMER** in the display goes out and timer setting is completed.

If you selected the timer recording mode in step 1 Only the **TUNER** or **VIDEO/AUX** function can be selected.

If you press the **TUNER/BAND button** The tuner function is selected, but bands cannot be selected in this step. Go to step 8, and select a band.

To be continued.

AJUSTE DEL TEMPORIZADOR

El aparato puede encenderse a la hora especificada cada día mediante el temporizador incorporado. Usted podrá fijar el tiempo para la grabación de la radio o del equipo conectado.

Preparación

- Confirme que el reloj está correctamente ajustado. (Véase la página 23.)
- Tenga en cuenta que el período de activación del temporizador está ajustado en fábrica a 60 minutos. Este período puede cambiarse durante la fijación del temporizador.

1 Presione el botón **TIMER** para seleccionar el modo de reproducción o el modo de grabación por temporizador.

Cada vez que lo presione, se visualiza o .

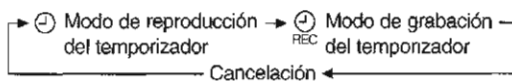

Se enciende el botón **|| SET**, y la indicación **TIMER** y uno de los nombres de la fuente parpadean alternadamente durante 4 segundos. **Prosiga al paso 2 dentro de estos 4 segundos.** Si se apaga la indicación **TIMER** en el visualizador, presione nuevamente el botón **TIMER**.

NOTA

Si sigue al paso 2 después de desaparecerse la indicación **TIMER** en el visualizador, puede iniciar otra operación.

2 Presione el botón **|| SET**.

Parpadea la indicación de hora en el visualizador.

3 Presione el botón **<< DOWN** o **>> UP** para señalar la hora de operación por temporizador.

4 Presione el botón **|| SET** para fijar la hora.

La indicación de hora deja de parpadear y la de minuto empieza a parpadear en el visualizador.

5 Presione el botón **<< DOWN** o **>> UP** para señalar el minuto de operación por temporizador.

6 Presione el botón **|| SET** para fijar los minutos.

La indicación de minuto deja de parpadear en el visualizador. La indicación **TIMER** y uno de los nombres de la fuente parpadean alternadamente durante 4 segundos. **Prosiga al paso 7 dentro de estos 4 segundos** para seleccionar una fuente.

7 Presione uno de los botones de función para seleccionar una fuente.

El nombre de la fuente seleccionada y la indicación **TIMER** parpadean alternativamente en el visualizador. Después de 4 segundos, desaparece la indicación **TIMER** y termina la fijación.

Si usted selecciona el modo de grabación por temporizador en el paso 1

Puede seleccionarse solamente la función **TUNER** o **VIDEO/AUX**.

Si usted presiona el botón **TUNER/BAND**

Se selecciona la función del sintonizador, pero las bandas no pueden seleccionarse en este paso. Prosiga al paso 8 para seleccionar una banda.

Continúa.

REGLAGE DE LA MINUTERIE

Avec la minuterie intégrée, l'appareil peut être mis sous tension chaque jour à l'heure spécifiée. La minuterie peut également commander l'enregistrement à partir de la radio ou de l'appareil connecté.

Préparation

- S'assurer que l'horloge est réglée correctement. (Voir page 23.)
- Remarquer que la durée de la mise sous tension est réglée d'origine à 60 minutes. On peut changer cette durée lors du réglage de la minuterie.

1 Appuyer sur la touche **TIMER** de la télécommande pour sélectionner le mode lecture commandée par la minuterie ou le mode enregistrement commandé par la minuterie.

A chaque pression sur la touche, ou est affiché.

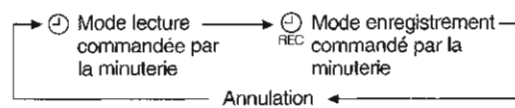

La touche **|| SET** s'allume, et **TIMER** et un des noms de source clignotent alternativement sur l'affichage pendant quatre secondes. **Passer à l'étape 2 pendant ces quatre secondes.** Si **TIMER** disparaît de l'affichage, appuyer de nouveau sur la touche **TIMER**.

REMARQUE

Si on passe à l'étape 2 une fois que **TIMER** a disparu de l'affichage, une autre opération peut démarrer.

2 Appuyer sur la touche **|| SET**.

Les heures clignotent sur l'affichage.

3 Appuyer sur la touche **<< DOWN** ou **>> UP** pour spécifier les heures.

4 Appuyer sur la touche **|| SET** pour régler les heures.

Les heures arrêtent de clignoter et les minutes se mettent à clignoter sur l'affichage.

5 Appuyer sur la touche **<< DOWN** ou **>> UP** pour spécifier les minutes.

6 Appuyer sur la touche **|| SET** pour régler les minutes.

Les minutes arrêtent de clignoter sur l'affichage. **TIMER** et un des noms de source clignotent alternativement sur l'affichage pendant quatre secondes. **Passer à l'étape 7 pendant ces quatre secondes** pour sélectionner une source.

7 Appuyer sur une des touches de fonction pour sélectionner une source.

Le nom de la source sélectionnée et **TIMER** clignotent alternativement sur l'affichage. Au bout de quatre secondes, **TIMER** disparaît de l'affichage et le réglage de la minuterie est terminé.

Si on a sélectionné le mode enregistrement commandé par la minuterie à l'étape 1

Seule la fonction **TUNER** ou **VIDEO/AUX** peut être sélectionnée.

Si on appuie sur la touche **TUNER/BAND**

La fonction tuner est sélectionnée, mais les gammes ne peuvent pas être sélectionnées à cette étape. Passer à l'étape 8, puis sélectionner une gamme.

A suivre

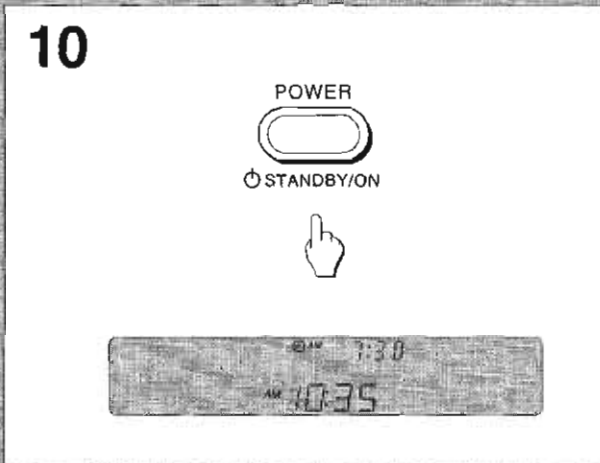
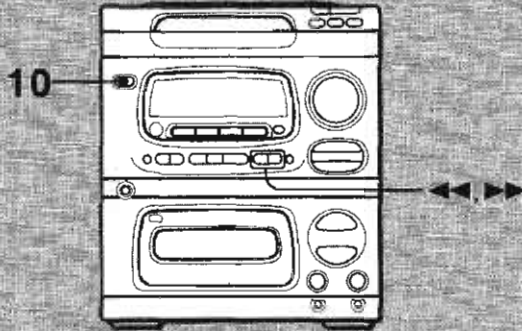

8 Get ready for the source.

In \odot timer playback mode

To listen to CDs

Load discs on the disc trays. Play will begin with the disc in the most recently used disc tray.

To listen to a tape

insert a tape into the deck.

To listen to the tuner

Tune in to a station.

To listen to connected sources

Set an external timer to turn the connected source on and off. (See the operating instructions of the connected source.)

In \odot_{REC} timer recording mode

After the preparation for each source above, set the tape to be recorded on into the deck. (See steps 1 to 3 on page 50.)

9 Adjust the volume and tone.

10 Press the POWER button to turn the unit off.

Check to be sure that \odot or \odot_{REC} is displayed, and that the function buttons are off. This shows that the unit is in timer standby mode. When the timer-on time is reached, the unit will come on and play will begin using the selected source.

Display during timer-on period

When the power is turned on by the timer, SLEEP and 60 are displayed for 4 seconds. It shows the period of the time until the power is off.

To change the timer-on period

In step 7, during the 4 seconds that TIMER is displayed, press the \blacktriangleleft DOWN or \blacktriangleright UP button to specify the timer-on period.

You can select a timer-on period between 10 and 240 minutes in 10-minute steps.

To cancel timer standby mode temporarily

Press the TIMER button so that \odot or \odot_{REC} goes out in the display.

To restore timer standby mode, press the TIMER button to display \odot or \odot_{REC} .

Using the unit while the timer is set

You can use the unit normally after setting the timer.

Before turning off the power, repeat steps 8 and 9 to select the correct sources and volume.

To change the specified time and source

Carry out all the steps again.

To check the specified time and source

Press the TIMER button. The timer-on time and the selected source name are displayed for 4 seconds..

NOTE

- Timer playback and timer recording will not begin unless the power is turned off.
- Connected equipment cannot be turned on and off by the built-in timer of this unit. Use an external timer.
- The timer-on period is not displayed after setting.

8 Preparativos de la fuente.

En el modo de reproducción por temporizador 

Para escuchar discos compactos

Coloque los discos en las bandejas de discos. La reproducción iniciará con el disco contenido en la bandeja de disco más recientemente usada.

Para escuchar una cinta grabada

Inserte un cassette de cinta en el deck.

Para escuchar la radio

Sintonice una emisora.

Para escuchar una fuente conectada

Ajuste el temporizador externo para encender y apagar la fuente conectada.



(Refiérase al manual de instrucciones de la fuente conectada.)

En el modo de grabación por temporizador 

Después de preparar cualquiera de las fuentes indicadas arriba, coloque el cassette a grabarse en el deck. (Véase los pasos 1 al 3 de la página 51.)

9 Ajuste el volumen y el tono.



10 Presione el botón POWER para desconectar la alimentación del aparato.

Asegúrese de que  o  esté visualizado, y que los botones de función estén desactivados. Esto indica que el aparato está en el modo de espera del temporizador. Cuando llega el tiempo de activación por el temporizador, se enciende el aparato e inicia la operación de la fuente seleccionada.

Visualización durante el período de activación por temporizador





Cuando la alimentación es conectada por el temporizador, se visualiza SLEEP y 60 durante 4 segundos. Esto indica el período hasta la desconexión de la alimentación.

Para cambiar el período de activación por temporizador

En el paso 7, durante los 4 segundos que se visualiza TIMER, presione el botón  DOWN o  UP para especificar el período de activación por temporizador.

Usted puede seleccionar un período de activación por temporización entre 10 y 240 minutos en pasos de 10 minutos.

Para cancelar temporalmente el modo de espera del temporizador

Presione el botón TIMER de manera que desaparezca  o  del visualizador. Para restablecer el modo de espera del temporizador, presione el botón TIMER para visualizar  o .

En caso de utilizar el aparato después de la fijación del temporizador

Después de fijar el temporizador, usted podrá utilizar el aparato normalmente. Antes de desconectar la alimentación, repita los pasos 8 y 9 para seleccionar la correcta fuente y volumen.

Para cambiar el tiempo y el nombre de la fuente seleccionados

Repita todos los pasos indicados arriba.

Para comprobar el tiempo y el nombre de la fuente seleccionados

Presione el botón TIMER. Se visualizan el tiempo de activación por temporizador y el nombre de la fuente seleccionada durante 4 segundos.

NOTA

- La reproducción y la grabación por temporizador no iniciarán a menos que esté desconectada la alimentación.
- El equipo conectado no puede conectarse y desconectarse mediante el temporizador integrado de este aparato. Use un temporizador externo.
- El período de activación por temporizador no se visualiza después de la fijación

8 Préparer la source.

Dans le mode lecture commandée par la minuterie 

Pour écouter des disques compacts

Mettez des disques en place sur les plateaux. La lecture commencera par le disque situé dans le plateau utilisé en dernier.

Pour écouter une cassette

Mettez une cassette en place dans la platine.

Pour écouter le tuner

Accordez sur une station.

Pour écouter la source connectée

Régler une minuterie externe pour mettre la source connectée sous et hors tension.



(Voir le mode d'emploi de la source connectée.)

Dans le mode enregistrement commandé par la minuterie 

Après la préparation de la source comme indiqué ci-dessus, mettez la cassette à enregistrer en place dans la platine. (Voir les étapes 1 à 3 de la page 51.)

9 Régler le volume et la tonalité.



10 Appuyer sur la touche POWER pour mettre l'appareil hors tension.

S'assurer que  ou  est affiché et que les touches de fonction sont sur la position de repos. Cela signifie que l'appareil est en mode attente de minuterie. Quand l'heure de mise sous tension est atteinte, l'appareil est mis sous tension et la lecture commence sur la source sélectionnée.

Affichage pendant la période de mise sous tension par la minuterie





Quand l'appareil est mis sous tension par la minuterie, SLEEP et 60 sont affichés pendant quatre secondes. Cela indique la durée jusqu'à la mise hors tension.

Pour changer la durée de la mise sous tension par la minuterie

A l'étape 7, pendant les quatre secondes où TIMER est affiché, appuyer sur la touche  DOWN ou  UP pour spécifier la durée de la mise sous tension.

On peut sélectionner une durée de mise sous tension entre 10 et 240 minutes, par pas de 10 minutes.

Pour annuler provisoirement le mode attente de minuterie

Appuyer sur la touche TIMER de manière que  ou  disparaisse de l'affichage. Pour rétablir le mode attente de minuterie, appuyer sur la touche TIMER pour afficher  ou .

Utilisation de l'appareil une fois que la minuterie est réglée

On peut utiliser l'appareil normalement après avoir réglé la minuterie. Avant de mettre l'appareil hors tension, répéter les étapes 8 et 9 pour sélectionner la source correcte et régler le volume.

Pour changer l'heure et la source spécifiées

Effectuer de nouveau toutes les étapes.

Pour contrôler l'heure et la source spécifiées

Appuyer sur la touche TIMER. L'heure de mise sous tension par la minuterie et le nom de la source sélectionnée sont affichés pendant quatre secondes.

REMARQUE

- La lecture et l'enregistrement commandés par la minuterie ne se feront pas si l'appareil n'est pas mis hors tension.
- L'appareil connecté ne peut pas être mis sous et hors tension par la minuterie intégrée de cet appareil. Utiliser une minuterie externe.
- La durée de la mise sous tension n'est pas affichée après le réglage.

SETTING THE SLEEP TIMER

The sleep timer automatically turns the unit off after the specified time passes.

1 Press the SLEEP button.

SLEEP ①, ② and 60 ③ are displayed.

SLEEP ① goes out in 4 seconds, and the sleep timer starts to work. The power is automatically turned off after 60 minutes. If you wish to change this time, go to step 2 before SLEEP ① goes out.

2 Press the ◀◀ DOWN or ▶▶ UP button to specify the time until the power is turned off.

Each time the button is pressed, the time changes between 10 and 240 minutes in 10-minute steps. The specified time ① is displayed.

To check the time remaining until the power is turned off
Press the SLEEP button once. The remaining time is displayed for 4 seconds.

To cancel the sleep timer mode

Press the SLEEP button twice so that SLEEP in the display goes out.

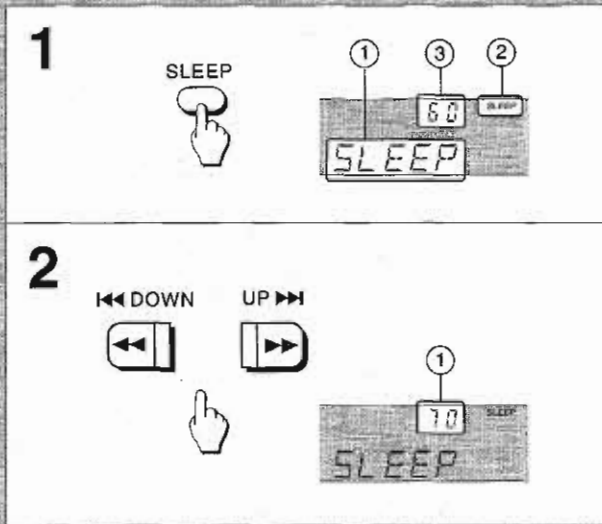
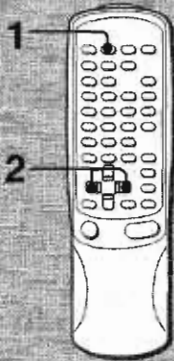

TEMPORIZADOR

AJUSTE DEL CRONODESCONECTADOR

Con el uso del cronodesconectador, la alimentación se desconecta automáticamente después de transcurrir el tiempo especificado.

1 Presione el botón SLEEP.

Se visualizan SLEEP ①, ② y 60 ③.

La indicación SLEEP ① se apaga en 4 segundos y el cronodesconectador inicia su operación. La alimentación se desconecta automáticamente una vez transcurridos los 60 minutos. Si usted desea cambiar este tiempo, prosiga al paso 2 antes que se apague SLEEP ①.

2 Presione el botón ◀◀ DOWN o ▶▶ UP para especificar el tiempo hasta la desconexión de la alimentación.

Cada vez que presione este botón, el tiempo cambiará entre 10 y 240 minutos en pasos de 10 minutos.

Se visualiza el tiempo especificado ①.

Para comprobar el tiempo restante hasta la desconexión de la alimentación

Presione una vez el botón SLEEP. El tiempo restante se visualiza durante 4 segundos.

Para cancelar el modo del cronodesconectador

Presione dos veces el botón SLEEP de manera que se apague la indicación SLEEP en el visualizador.

MINUTERIE

REGLAGE DE LA MINUTERIE D'ARRÊT

La minuterie d'arrêt met automatiquement l'appareil hors tension au bout du temps spécifié.

1 Appuyer sur la touche SLEEP.

SLEEP ①, ② et 60 ③ sont affichés.

SLEEP ① disparaît au bout de quatre secondes, et la minuterie d'arrêt se met en marche. L'alimentation est automatiquement coupée au bout de 60 minutes. Si on veut changer ce temps, passer à l'étape 2 avant que SLEEP ① disparaisse.

2 Appuyer sur la touche ◀◀ DOWN ou ▶▶ UP pour spécifier le temps jusqu'à la mise hors tension.

A chaque pression sur la touche, le temps change entre 10 et 240 minutes, par pas de 10 minutes.

Le temps spécifié ① est affiché.

Pour contrôler le temps restant jusqu'à la mise hors tension

Appuyer une fois sur la touche SLEEP. Le temps restant est affiché pendant quatre secondes.

Pour annuler le mode minuterie d'arrêt

Appuyer deux fois sur la touche SLEEP afin que SLEEP disparaisse de l'affichage.

MICROPHONE MIXING

Up to two microphones can be connected to this unit, allowing you to sing along to music sources.
Use a microphone with a mini (ø3.5 mm/1/8 inches) plug.

Before connecting a microphone
Set the MIC MIXING control to MIN.

- 1 **Connect your microphone(s) to the MIC jack(s).**
- 2 **Press one of the function buttons to select the source to be mixed, and play it.**
- 3 **Adjust the volume and tone of the source.**
- 4 **Adjust the microphone volume.**

You can adjust the volume of the microphones connected to the both of the MIC jacks by the MIC MIXING control at the same time.

To record microphone sound mixed with source sound
Follow the procedure for recording from the source.

When not using the microphone
Set the MIC MIXING and DIGITAL ECHO control to MIN and remove the microphone(s) from the MIC jack(s).

NOTE

- If the microphone is held too near the speakers, a howling sound may be produced. In this case, hold the microphone away from the speakers, or decrease the sound level using the MIC MIXING control.
- If sound through the microphone is extremely loud, it may be distorted. In this case, turn the MIC MIXING control toward MIN.

When connecting two microphones simultaneously
The use of unidirectional type microphones (Aiwa DM-H18, DM-H15, etc.) is recommended to prevent howling.

USEFUL FUNCTIONS FOR KARAOKE

This unit can use discs or tapes as Karaoke sources when you select one of the KARAOKE functions by pressing the VOCAL FADER/MULTIPLEX/OFF button.

Each time it is pressed, the function can be selected, in the order shown in the illustration. → **A**

- (a) To use ordinary discs or tapes, select the VOCAL FADER function.
- (b) To use multi audio discs or tapes, select the MULTIPLEX function.

In addition, you can echo your voice by the DIGITAL ECHO control.

To cancel the VOCAL FADER/MULTIPLEX functions
Press the VOCAL FADER/MULTIPLEX/OFF button until  in the display goes out. See the display ③.

Recording with the KARAOKE functions
You can record while using these functions.
See page 52.

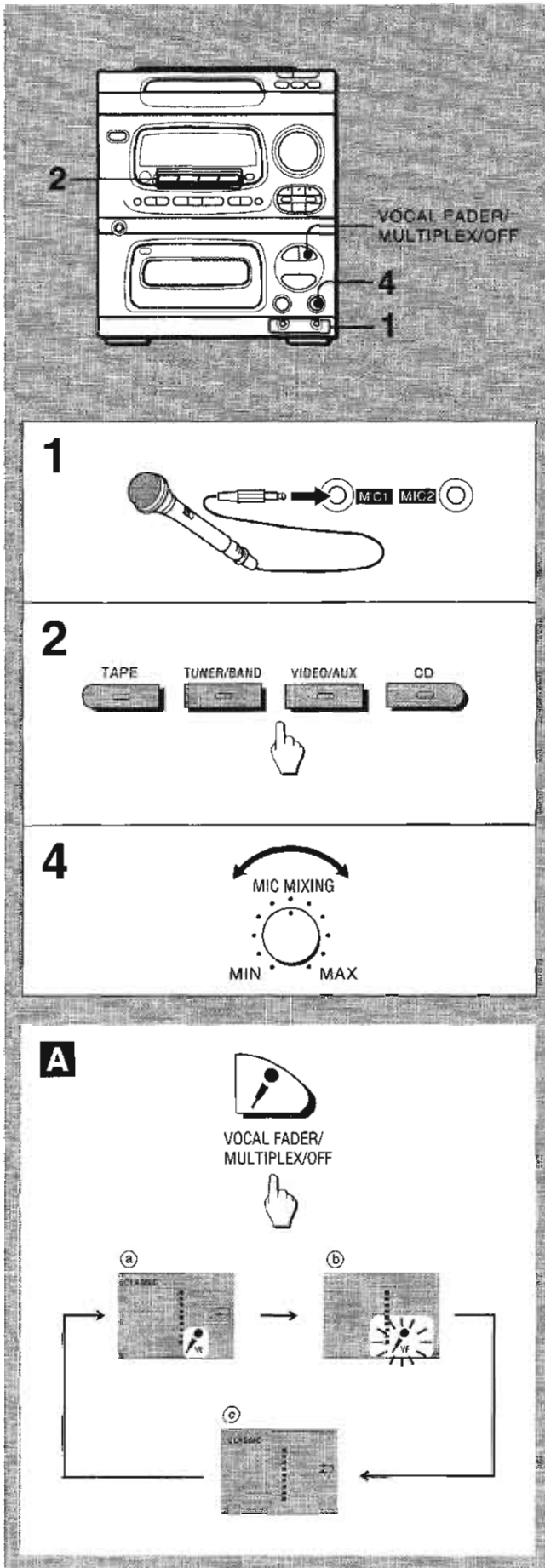

To be continued.

MEZCLA DE MICROFONO

Usted puede conectar a este aparato hasta dos micrófonos para cantar junto con una fuente musical.
Utilice un micrófono con mini-clavija (ø3,5 mm).

Antes de conectar un micrófono

Ajuste el control MIC MIXING a la posición MIN.

- 1 Conecte su(s) micrófono(s) a la(s) toma(s) MIC.
- 2 Presione uno de los botones de función para seleccionar la fuente a mezclarse, y reproduzcala.
- 3 Ajuste el volumen y el tono de la fuente musical.
- 4 Ajuste el volumen del micrófono.

Es posible ajustar al mismo tiempo el volumen de los micrófonos conectados a ambas tomas MIC mediante el control MIC MIXING.

Para grabar la mezcla de sonido por micrófono con un sonido de la fuente

Siga el procedimiento para la grabación de la fuente sonora

Cuando no utilice el micrófono

Regule los controles MIC MIXING y DIGITAL ECHO a la posición MIN y desconecte el micrófono/los micrófonos de la(s) toma(s) MIC.

NOTA

- Si el micrófono está muy cerca de los altavoces, puede producirse un chillido. En este caso, aleje el micrófono de los altavoces, o disminuya el nivel sonoro utilizando el control MIC MIXING.
- Si es muy intenso el sonido proveniente del micrófono, puede distorsionarse. En tal caso, gire el control MIC MIXING hacia la posición MIN.

En la conexión de dos micrófonos al mismo tiempo

Se recomienda utilizar micrófonos del tipo unidireccional (Aiwa DM-H18, DM-H15, etc.) para evitar chillidos.

FUNCIONES UTILES PARA KARAOKE



Este aparato permite utilizar discos compacto o cintas como fuentes de Karaoke cuando usted seleccione una de las funciones de KARAOKE presionando el botón VOCAL FADER/MULTIPLEX/OFF.

Cada vez que presione el botón, puede seleccionarse la función, en el orden mostrado en la ilustración. → **A**

- Para usar discos o cintas ordinarios, seleccione la función VOCAL FADER
- Para usar discos o cintas de audio múltiple, seleccione la función MULTIPLEX.

Además, usted puede añadir un efecto de eco a su voz mediante el control DIGITAL ECHO.

Para cancelar las funciones VOCAL FADER/MULTIPLEX

Presione el botón VOCAL FADER/MULTIPLEX hasta que  desaparezca del visualizador. Refiérase a la visualización .

Grabación con las funciones de KARAOKE

Usted puede grabar durante el uso de estas funciones. Refiérase a la página 53.

Continúa.

MIXAGE AVEC MICROPHONE

Pour chanter avec accompagnement par une source musicale, on peut brancher jusqu'à deux microphones à cet appareil.
Utiliser un microphone à mini-fiche (3.5 mm ø).

Avant de brancher un microphone

Régler la commande MIC MIXING sur MIN.

- 1 Brancher le microphone à la prise MIC.
- 2 Appuyer sur une des touches de fonction pour sélectionner la source à mixer, et la mettre en marche.
- 3 Régler le volume et la tonalité de la source.
- 4 Régler le volume du microphone.

La commande MIC MIXING permet de régler en même temps le volume des microphones branchés aux prises MIC.

Pour enregistrer le son du microphone mixé avec la source sonore

Suivre la procédure d'enregistrement à partir de la source.

Quand on n'utilise pas le microphone

Régler les commandes MIC MIXING et DIGITAL ECHO sur MIN et débrancher le microphone de la prise MIC.

REMARQUE

- Si un microphone est placé trop près d'une enceinte, un bruit de hurlement risque de se produire. Le cas échéant, éloigner le microphone de l'enceinte ou baisser le niveau sonore à l'aide de la commande MIC MIXING.
- Si le son d'un microphone est extrêmement fort, il peut être déformé. Le cas échéant, tourner la commande MIC MIXING vers MIN.

Quand on n'utilise pas le microphone

L'utilisation de microphones de type unidirectionnel (Aiwa DM-H18, DM-H15, etc.) est recommandée pour éviter le hurlement.

FONCTIONS UTILES POUR KARAOKE



Cet appareil permet l'emploi de disques ou de cassettes comme sources Karaoke quand on sélectionne une des fonctions KARAOKE en appuyant sur la touche VOCAL FADER/MULTIPLEX.

A chaque pression sur la touche, une fonction peut être sélectionnée, dans l'ordre montré sur l'illustration. → **A**

- Pour utiliser des disques ou des cassettes ordinaires, sélectionner la fonction VOCAL FADER.
- Pour utiliser des disques ou des cassettes multi audio, sélectionner la fonction MULTIPLEX.

En plus, on peut donner de l'écho à sa voix à l'aide de la commande DIGITAL ECHO.

Pour annuler les fonctions VOCAL FADER/MULTIPLEX

Appuyer sur la touche VOCAL FADER/MULTIPLEX jusqu'à ce que  disparaisse de l'affichage. Voir l'affichage .

Enregistrement avec les fonctions KARAOKE

On peut enregistrer tout en utilisant ces fonctions. Voir page 53.

A suivre

USEFUL FUNCTIONS FOR KARAOKE

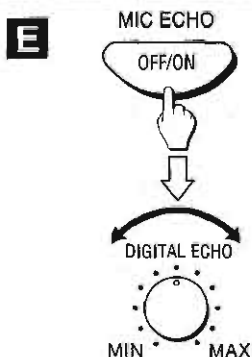
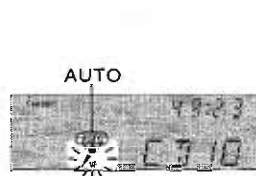
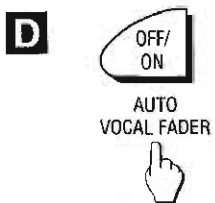
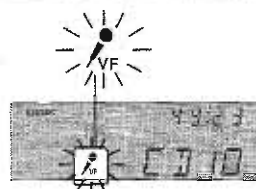
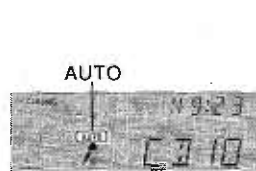
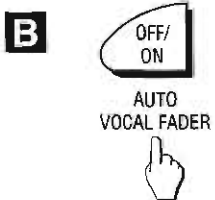
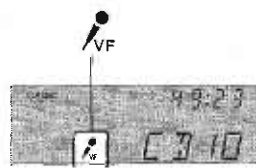
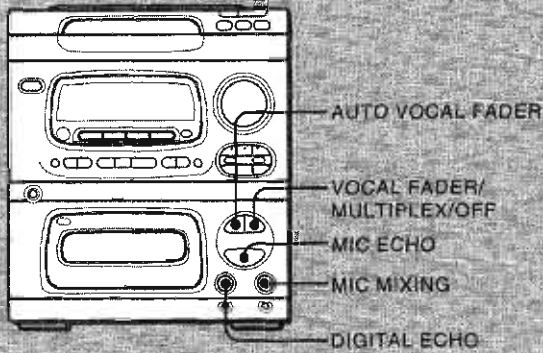

VOCAL FADER FUNCTION

You can obtain a simulated Karaoke effect by making the singer's voice on ordinary discs or tapes softer than the accompaniment. In addition, the vocal part can be automatically reduced only while there is audio input through a microphone, by selecting AUTO VOCAL FADER function.

To select the VOCAL FADER function → A

Press the VOCAL FADER/MULTIPLY/OFF button so that lights up in the display.

To select the AUTO VOCAL FADER function → B

While the VOCAL FADER function is selected, press the AUTO VOCAL FADER button so that both and AUTO light up in the display.

NOTE

- The VOCAL FADER function may not work correctly with the following kinds of CDs or tapes.
 - Those with monaural sound
 - Those recorded with strong echoes
 - Those with the vocal part recorded on the right or left side of the sound width
- While the VOCAL FADER function is on, the sound source is heard as monaural.

MULTIPLY FUNCTION

To enjoy Karaoke, you can also mute the vocal part of multi audio discs or tapes. The accompaniment is output through both speakers.

In addition, the vocal part can be automatically reduced only while there is audio input through a microphone, by selecting AUTO MULTIPLY function.

Usable multi audio discs and tapes

The MULTIPLY function is designed to work with multi audio discs and tapes which have the vocal part on the right channel and the accompaniment on the left channel.

To select the MULTIPLY function → C

Press the VOCAL FADER/MULTIPLY/OFF button so that flashes in the display.

To select the AUTO MULTIPLY function → D

While the MULTIPLY function is selected, press the AUTO VOCAL FADER button so that flashes and AUTO lights up in the display.

ECHOING THE SOUND → E

You can get an echo sound while using the microphone.

First, press the MIC ECHO button to display "E-ON". Then, adjust the echo volume with the DIGITAL ECHO control.

To cancel the echoing effect

Press the MIC ECHO button twice to display "E-OFF".

NOTE

- If the MIC ECHO is set to OFF, the echoing effect cannot be obtained, though a DIGITAL ECHO control is set to MAX.
- If you select a DSP mode, the MIC ECHO will be set to OFF automatically. When the MIC ECHO is set to ON, the selected DSP mode is automatically canceled.

FUNCION DE ATENUACION VOCAL

Puede usted obtener un efecto parecido al Karaoke atenuando la voz del cantante en los discos o cintas ordinarios. Además, la parte vocal puede reducirse automáticamente sólo cuando hay entrada de audio a través del micrófono, seleccionando la función AUTO VOCAL FADER.

Para seleccionar la función VOCAL FADER → **A**

Presione el botón VOCAL FADER/MULTIPLEX/OFF de manera que se encienda  en el visualizador.

Para seleccionar la función AUTO VOCAL FADER → **B**

Con la función VOCAL FADER seleccionada, presione el botón AUTO VOCAL FADER de manera que  y AUTO se enciendan en el visualizador.

NOTA

- La función de VOCAL FADER puede ser inefectiva con los siguientes discos compactos o cintas.
 - Aquellos con sonido monaural
 - Aquellos grabados con ecos potentes
 - Aquellos con la parte vocal grabada en el lado derecho o izquierdo de la amplitud sonora
- Con la función VOCAL FADER activada, la fuente sonora se escuchará en monaural.

FUNCION MULTIPLE

Para disfrutar del Karaoke, usted podrá silenciar la parte vocal de los discos o cintas múltiples. Se oye sólo el acompañamiento musical por los altavoces. Además, la parte vocal puede reducirse automáticamente cuando haya entrada de audio a través de un micrófono, mediante selección de la función AUTO MULTIPLEX.

Discos y cintas múltiples utilizables

La función MULTIPLEX trabaja adecuadamente con los discos y cintas múltiples que tienen la parte vocal en el canal derecho y el acompañamiento en el canal izquierdo.

Para seleccionar la función MULTIPLEX → **C**

Presione el botón VOCAL FADER/MULTIPLEX/OFF de manera que  parpadee en el visualizador.

Para seleccionar la función AUTO MULTIPLEX → **D**

Con la función MULTIPLEX seleccionada, presione el botón AUTO VOCAL FADER de manera que parpadee  y se encienda AUTO en el visualizador.

PARA AÑADIR ECO AL SONIDO → **E**

Usted puede obtener un sonido con efecto del eco usando el micrófono. En primer lugar, presione el botón MIC ECHO para visualizar "E-ON". Luego, ajuste el volumen de eco con el control DIGITAL ECHO.

Para cancelar el efecto del eco

Presione dos veces el botón MIC ECHO para visualizar "E-OFF".

NOTA

- Si MIC ECHO está en OFF, no podrá obtenerse el efecto del eco, aunque el control DIGITAL ECHO se ponga en MAX.
- Si usted selecciona el modo DSP, el MIC ECHO se desactivará automáticamente. Cuando MIC ECHO está en ON, el modo DSP seleccionado se cancela automáticamente.

FONCTION VOCAL FADER

Avec des disques ou des cassettes ordinaires, on peut obtenir un effet Karaoke simulé en rendant la partie vocale plus douce que l'accompagnement.

En plus, en sélectionnant la fonction AUTO VOCAL FADER, la partie vocale peut être automatiquement réduite seulement quand il y a une entrée audio par un microphone.

Pour sélectionner la fonction VOCAL FADER → **A**

Appuyer sur la touche VOCAL FADER/MULTIPLEX/OFF de manière que  s'allume sur l'affichage.

Pour sélectionner la fonction AUTO VOCAL FADER → **B**

La fonction VOCAL FADER étant sélectionnée, appuyer sur la touche AUTO VOCAL FADER de manière que  et AUTO s'allument sur l'affichage.

REMARQUE

- La fonction VOCAL FADER risque de ne pas fonctionner correctement avec les disques compacts ou cassettes suivants.
 - Disques ou cassettes à enregistrement mono
 - Disques ou cassettes enregistrés avec de forts échos
 - Disques ou cassettes avec la partie vocale enregistrée sur la droite ou la gauche du spectre sonore
- Quand la fonction VOCAL FADER est en service, la source sonore en entendue en monophonie.

FONCTION MULTIPLEX

Avec des disques compacts ou des cassettes multi audio, on peut obtenir un effet Karaoke en supprimant la partie vocale. L'accompagnement est alors audible par les deux enceintes. En plus, en sélectionnant la fonction AUTO MULTIPLEX, la partie vocale peut être automatiquement réduite seulement quand il y a une entrée audio par un microphone.

Disques et cassettes multi audio utilisables

La fonction MULTIPLEX est conçue pour fonctionner avec les disques et cassettes multi audio qui possèdent la partie vocale sur le canal droit et l'accompagnement sur le canal gauche.

Pour sélectionner la fonction MULTIPLEX → **C**

Appuyer sur la touche VOCAL FADER/MULTIPLEX/OFF de manière que  clignote sur l'affichage.

Pour sélectionner la fonction AUTO MULTIPLEX → **D**

La fonction MULTIPLEX étant sélectionnée, appuyer sur la touche AUTO VOCAL FADER de manière que  clignote et AUTO s'allume sur l'affichage.

POUR DONNER DE L'ECHO AU SON → **E**

On peut donner de l'écho au son tout en utilisant le microphone. D'abord, appuyer sur la touche MIC ECHO pour afficher "E-ON". Ensuite, régler le volume de l'écho avec la commande DIGITAL ECHO.

Pour annuler l'effet d'écho

Appuyer deux fois sur la touche MIC ECHO pour afficher "E-OFF".

REMARQUE

- Si MIC ECHO est réglé sur OFF, l'effet d'écho ne peut pas être obtenu, même si la commande DIGITAL ECHO est réglée sur MAX.
- Si on sélectionne un mode DSP, MIC ECHO sera automatiquement réglé sur OFF. Quand MIC ECHO est réglé sur ON, le mode DSP sélectionné est automatiquement annulé.

CARE AND MAINTENANCE

Occasional maintenance of the unit and care of the unit and care of the software are needed to optimize the performance of your unit.

To clean the cabinet

Use a soft cloth lightly moistened with a mild detergent solution. Do not use strong solvents such as alcohol, benzine or thinner.

To clean the heads and tape paths

After every 10 hours of use, clean the heads and tape paths with a head cleaning cassette or cotton swab moistened with cleaning fluid or denatured alcohol. (These cleaning kits are commercially available.)

When cleaning with a cotton swab ①, wipe the recording/playback head ②, erasure head ③, pinchrollers ④, and capstans ⑤. → **A**

NOTE

After cleaning the heads and tape paths with a liquid head cleaning cassette or a moistened swab, wait until the cleaned parts are completely dried before inserting a tape.

Care of discs

- Before playing a disc, wipe it from the center out with a cleaning cloth. → **B**
- After playing a disc, store it in its case. Do not leave the disc in places that are hot or humid.

Care of tapes

- Store tapes in their cases after use.
- Do not leave tapes near magnets, motors, television sets, or any source of magnetism. This will downgrade the sound quality and cause noise.
- Do not expose tapes to direct sunlight, or leave them in a car parked in direct sunlight.

A

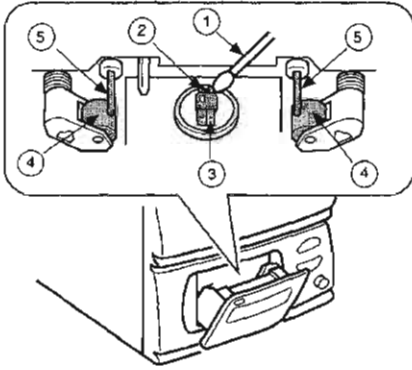

B

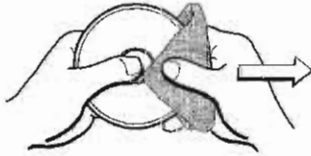

CUIDADO Y MANTENIMIENTO

De vez en cuando efectúe el servicio de mantenimiento del aparato y cuidado del software para conservarlos siempre en óptimas condiciones.

Para limpiar el gabinete

Utilice un paño suave ligeramente remojado con una solución de detergente suave. No utilice solventes fuertes, tales como alcohol, bencina o diluyente.

Para limpiar las cabezas y los trayectos de la cinta

Después de cada 10 horas de uso, limpie las cabezas y los trayectos de la cinta con un cassette de limpieza o un copo de algodón remojado con líquido de limpieza o alcohol desnaturalizado. (Estos accesorios de limpieza se venden en el mercado.)

Con un copo de algodón ①, limpie la cabeza de grabación/reproducción ②, la cabeza de borradura ③, los rodillos sujetadores ④ y los ejes de arrastre ⑤. → **A**

NOTA

Después de la limpieza de las cabezas y trayectos de la cinta con un cassette de limpieza o un copo de algodón remojado, espere que se sequen antes de insertar un cassette de cinta.

Cuidado de los discos

- Antes de usar un disco, límpielo con un paño de limpieza, frotándolo desde el centro hacia afuera. → **B**
- Después de tocar un disco, guárdelo en su caja. No deje el disco en un lugar caluroso o húmedo.

Cuidado de los cassettes de cinta

- Guarde los cassettes en su caja después del uso.
- No deje los cassettes cerca de un imán, motor, televisor o cualquier otra fuente que genere magnetismo, ya que podría afectar la calidad acústica y causar ruido.
- No exponga los cassettes de cinta a la luz directa del sol, ni los deje dentro de un automóvil estacionado a pleno sol.

SOINS ET ENTRETIEN

Un entretien et des soins réguliers de l'appareil et des disques et cassettes sont nécessaires pour assurer un fonctionnement optimal.

Nettoyage du coffret

Utiliser un chiffon doux légèrement imbibé d'une solution détergente douce. Ne pas utiliser de solvants forts, tels que de l'alcool, de la benzine ou du diluant.

Nettoyage des têtes et des chemins de bande

Toutes les dix heures d'utilisation, nettoyer les têtes et les chemins de bande avec une cassette de nettoyage ou un coton-tige imbibé d'un liquide de nettoyage ou d'alcool dénaturé. (Des kits de nettoyage sont disponibles dans le commerce.)

Lors du nettoyage avec un coton-tige ①, essuyer la tête d'enregistrement/de lecture ②, la tête d'effacement ③, les galets presseurs ④ et les cabestans ⑤. → **A**

REMARQUE

Après le nettoyage des têtes et des chemins de bande avec une cassette de nettoyage à liquide ou avec un coton-tige imbibé, attendre que les parties nettoyées soient complètement sèches avant de mettre des cassettes en place.

Soin des disques

- Avant la lecture d'un disque, l'essuyer du centre vers l'extérieur à l'aide d'un chiffon de nettoyage. → **B**
- Après la lecture d'un disque, le ranger dans son étui. Ne pas laisser le disque dans un endroit chaud ou humide.

Soin des cassettes

- Après l'utilisation, ranger les cassettes dans leurs boîtes.
- Ne pas laisser les cassettes près d'un aimant, d'un moteur électrique, d'un téléviseur ou de toute autre source de champ magnétique. Cela diminuerait la qualité sonore et provoquerait du souffle.
- Ne pas exposer les cassettes au soleil et ne pas les laisser dans un véhicule garé au soleil.

SPECIFICATIONS

TUNER/AMPLIFIER

<FM section>

| | |
|-------------------------------|---|
| Frequency range | 87.5 MHz to 108 MHz |
| Usable sensitivity (IHF) | 1.3 μ V (75 ohms) 13.2 dBf |
| Alternate channel selectivity | 50 dB (\pm 400 kHz) |
| Signal-to-noise ratio | STEREO: 70 dB MONO: 76 dB |
| Harmonic distortion | 0.3 % (MONO), 1 kHz 0.5 % (STEREO, L-R), 1 kHz |
| Frequency response | 30 Hz to 15 kHz (+0.5 dB, -3 dB) |
| Stereo separation | 33 dB at 1 kHz |
| Antenna | 75 ohms (unbalanced) |

<AM section>

| | |
|-----------------------|-------------------------------------|
| Frequency range | AM 530 (531) kHz to 1710 (1602) kHz |
| Usable sensitivity | 350 μ V/m |
| Selectivity | 22 dB (9 kHz) |
| Signal-to-noise ratio | 53 dB (100 dB input) |
| Antenna | Loop antenna |

<Timer section>

| | |
|---------------|--|
| Program timer | On-timer, free setting |
| Sleep timer | Setting in 10-minute increments, 240 minutes maximum |

<Amplifier section>

| | |
|---------------------|--|
| Power output | CX-N4000 U/CX-N3900 U: FTC RULE 30 watts per channel, Min. RMS at 6 ohms, from 65 Hz to 15 kHz, with no more than 1% Total Harmonic Distortion CX-N4000 C: 30 W + 30 W (6 ohms, T.H.D. 1% 1 kHz) VIDEO/AUX: 150 mV (adjustable) MIC: 2 mV/10 k Ω |
| Harmonic distortion | 0.05 % (15 W, 1 kHz, 6 ohms) |
| Input terminal | VIDEO/AUX: 150 mV (adjustable) MIC: 2 mV/10 k Ω |
| Output terminal | SUPER WOOFER: 1.5 V |

CASSETTE DECK/COMPACT DISC PLAYER

<Cassette deck section>

| | |
|-----------------------|---|
| Track format | 4 tracks, 2 channels |
| Frequency response | Normal tape: 50 - 15000 Hz |
| Signal-to-noise ratio | 58 dB (DOLBY NR ON, Normal tape peak level) |
| Tape speed | 4.8 cm/sec. (1 $\frac{7}{8}$ ips) |
| Recording system | AC bias |
| Erase system | AC erase |
| Motor | DC servo motor \times 1 |
| Heads | Recording/playback/erase head \times 1 |

<CD player section>

| | |
|-----------------------|---|
| Disc | Compact disc |
| Scanning method | Non-contact optical scanner (semiconductor laser) |
| Laser | Semiconductor laser ($\lambda = 780$ nm) |
| Rotation speed | Approx 500 rpm - 200 rpm (CLV) |
| Error correction | Cross Interleave, Reed Solomon code |
| No. of channels | 2 channels |
| D-A converter | 1 bit dual |
| Wow/flutter | Unmeasurable |
| Signal-to-noise ratio | 90 dB (1 kHz, 0 dB) |
| Harmonic distortion | 0.05% (1 kHz, 0 dB) |

SPEAKER SYSTEM

(These values are for one speaker.)

| | |
|--------------------------------------|--|
| Cabinet type | 3 way, bass reflex with surround speaker (magnetism sealed type) |
| Speaker | 130 mm (5 $\frac{1}{8}$ in.) cone type woofer 80 mm (3 $\frac{1}{4}$ in.) cone type tweeter 50 mm (2 in.) ceramic type super tweeter 80 mm (3 $\frac{1}{4}$ in.) surround speaker |
| Impedance | Main speaker: 6 ohms Surround speaker: 16 ohms |
| Music power | Main speaker: 40 W Surround speaker: 20 W |
| Output sound pressure level | 87 dB/W/m |
| Dimensions (W \times H \times D) | 206 \times 302 \times 260 mm (8 $\frac{1}{8}$ \times 12 \times 10 $\frac{1}{4}$ in.) |
| Weight | 3.5 kg (7 lbs. 11oz) |

COMMON SECTION

| | |
|--------------------------------------|---|
| Power requirements | AC 120 V, 60 Hz |
| Power consumption (System total) | CX-N4000 U/CX-N3900 U: 85 W CX-N4000 C: 135 W |
| Dimensions (W \times H \times D) | Main unit: 260 \times 305 \times 340 mm (10 $\frac{1}{4}$ \times 12 $\frac{1}{8}$ \times 13 $\frac{1}{2}$ in.) System: 672 \times 305 \times 340 mm (26 $\frac{1}{2}$ \times 12 $\frac{1}{8}$ \times 13 $\frac{1}{2}$ in.) |
| Weight | Main unit: 7.0 kg (15 lbs. 7 oz) System: 14 kg (30 lbs. 14 oz) |
| Accessories | FM feeder antenna (1) AM loop antenna (1) Surround speaker cord (2) Remote control (1) |

Specifications and external appearance subject to change without notice.

ESPECIFICACIONES

SINTONIZADOR/AMPLIFICADOR

<Sección de FM>

| | |
|-----------------------------------|--|
| Gama de frecuencia | 87,5 MHz a 108 MHz |
| Sensibilidad utilizable (IHF) | 1,3 μ V (75 ohmios) 13,2 dBf |
| Selectividad de canal alternativo | 50 dB (\pm 400 kHz) |
| Relación señal a ruido | ESTEREO: 70 dB MONO: 76 dB |
| Distorsión armónica | 0,3 % (MONO), 1 kHz 0,5 % (ESTEREO, L-R), 1 kHz |
| Respuesta de frecuencia | 30 Hz a 15 kHz (+0,5 dB, -3 dB) |
| Separación estereofónica | 33 dB a 1 kHz |
| Antena | 75 ohmios (desequilibrados) |

<Sección de AM>

| | |
|-------------------------|-----------------------------------|
| Gama de frecuencia | AM 530(531) kHz a 1710 (1602) kHz |
| Sensibilidad utilizable | 350 μ V /m |
| Selectividad | 22 dB (9 kHz) |
| Relación señal a ruido | 53 dB (entrada de 100 dB) |
| Antena | Antena de cuadro |

<Sección del temporizador>

| | |
|--------------------------|--|
| Temporizador de programa | Temporizador de ajuste libre del tiempo de operación |
| Cronodesconector | Capaz de fijar en incrementos de 10 minutos, 240 minutos como máximo |

<Sección del amplificador>

| | |
|---------------------|---|
| Potencia de salida | CX-N4000 U/CX-N3900 U: REGLA FTC 30 vatios por canal, Min. RMS a 6 ohmios, de 65 Hz a 15 kHz, sin más de 1% Distorsión armónica total CX-N4000 C: 30 W + 30 W (6 ohmios, T.H.D. 1% 1 kHz) |
| Distorsión armónica | 0,05% (15 W, 1 kHz, 6 ohmios) |
| Terminal de entrada | VIDEO/AUX: 150 mV (ajustable) MIC: 2 mV/10 k Ω |
| Terminal de salida | SUPER WOOFER: 1,5 V |

DECK DE CASSETTE/REPRODUCTOR DE DISCOS COMPACTOS

<Sección del deck de cassette>

| | |
|-------------------------|---|
| Formato de canciones | 4 canciones, 2 canales |
| Respuesta de frecuencia | Cinta normal: 50 - 15000 Hz |
| Relación señal a ruido | 58 dB (DOLBY NR ON, nivel de cresta de la cinta normal) |
| Velocidad de la cinta | 4,8 cm/seg. |
| Sistema de grabación | Polarización CA |
| Sistema de borradura | Borrado CA |
| Motor | Servomotor CC x 1 |
| Cabezas | Cabeza de grabación/ reproducción/borradura x 1 |

<Sección del reproductor de discos compactos>

| | |
|------------------------|--|
| Disco | Disco compacto |
| Método de exploración | Explorador óptico sin contacto (aplicación del laser de semiconductor) |
| Laser | Laser de semiconductor ($\lambda = 780$ nm) |
| Velocidad de rotación | Aprox. 500 r.p.m.-200 r.p.m. (CLV) |
| Corrección de error | Intercalación cruzada, Código Reed Solomon |
| No. de canales | 2 canales |
| Convertidor D-A | 1 bit, doble |
| Llora y tremolación | Inmedible |
| Relación señal a ruido | 90 dB (1 kHz, 0 dB) |
| Distorsión armónica | 0,05% (1 kHz, 0 dB) |

SISTEMA DE ALTAVOCES

(Los valores indicados corresponden a un altavoz.)

| | |
|------------------------------------|---|
| Tipo de la caja acústica | Indireccional, reflexión de bajos con altavoz perimétrico (tipo hermético al magnetismo) |
| Altavoz | Altavoz de graves tipo cónico 130 mm Altavoz de agudos tipo cónico 80 mm Altavoz de super agudos tipo cerámico 50 mm Altavoz perimétrico 80 mm |
| Impedancia | Altavoz principal: 6 ohmios Altavoz perimétrico: 16 ohmios |
| Potencia musical | Altavoz principal: 40 W Altavoz perimétrico: 20 W |
| Nivel de presión sonora de salida | 87 dB/W/m |
| Dimensiones (Ancho x alto x fondo) | 206 x 302 x 260 mm |
| Peso | 3,5 kg |

SECCION COMUN

| | |
|--|---|
| Potencia necesaria | CA 120 V, 60 Hz |
| Consumo de energía (Total del sistema) | CX-N4000 U/CX-N3900 U: 85 W CX-N4000 C: 135 W |
| Dimensiones (Ancho x alto x fondo) | Unidad principal: 260 x 305 x 340 mm Sistema: 672 x 305 x 340 mm |
| Peso | Unidad principal: 7,0 kg Sistema: 14 kg |
| Accesorios | Antena de línea FM (1) Antena de cuadro AM (1) Cordón del altavoz perimétrico (2) Control remoto (1) |

Las especificaciones y el aspecto externo están sujetos a modificaciones sin previo aviso por fines de mejora del producto.

SPECIFICATIONS

TUNER/AMPLIFICATEUR

<Partie FM>

| | |
|-------------------------|--|
| Plage de fréquences | 87,5 MHz à 108 MHz |
| Sensibilité utile (IHF) | 1,3 µV (75 ohms) 13,2 dBf |
| Sélectivité des canaux | 50 dB (±400 kHz) |
| Rapport signal/bruit | STEREO: 70 dB MONO: 76 dB |
| Distorsion harmonique | 0,3 % (MONO), 1 kHz 0,5 % (STEREO G-D), 1 kHz |
| Réponse en fréquence | 30 Hz à 15 kHz (+0,5 dB, -3 dB) |
| Séparation stéréo | 33 dB à 1 kHz |
| Antenne | 75 ohms (asymétrique) |

<Partie AM>

| | |
|----------------------|------------------------------------|
| Plage de fréquences | AM 530 (531) kHz à 1710 (1602) kHz |
| Sensibilité utile | 350 µV/m |
| Sélectivité | 22 dB (9 kHz) |
| Rapport signal/bruit | 53 dB (entrée 100 dB) |
| Antenne | Antenne cadre |

<Partie minuterie>

| | |
|----------------------------|--|
| Minuterie de programmation | Minuterie de mise en marche, réglable librement |
| Minuterie d'arrêt | Réglable par incréments de 10 minutes, 240 minutes maximum |

<Partie amplificateur>

| | |
|-----------------------|---|
| Puissance de sortie | CX-N4000 U/CX-N3900 U: REGLE FTC 30 watts par canal, min. RMS à 6 ohms, de 65 Hz à 15 kHz, avec pas plus de 1% de Distorsion Harmonique Totale CX-N4000 C: 30 W + 30 W (6 ohms, T.H.D. 1% 1 kHz) 0,05% (15 W, 1 kHz, 6 ohms) |
| Distorsion harmonique | 0,05% (15 W, 1 kHz, 6 ohms) |
| Bornes d'entrée | VIDEO/AUX: 150 mV (réglable) MIC: 2 mV/10 kΩ |
| Borne de sortie | SUPER WOOFER: 1,5 V |

MAGNETOCASSETTE/LECTEUR DE DISQUES COMPACTS

<Partie magnétocassette>

| | |
|--------------------------|---|
| Format de piste | 4 pistes, 2 canaux |
| Réponse en fréquence | Bande normale: 50 - 15000 Hz |
| Rapport signal/bruit | 58 dB (Réducteur de bruit Dolby en service, bande Normale, niveau de crête) |
| Vitesse de défilement | 4,8 cm/s |
| Système d'enregistrement | Polarisation CA |
| Système d'effacement | Effacement CA |
| Moteur | 1 servomoteur CC |
| Têtes | 1 tête d'enregistrement/lecture/effacement |

<Partie lecteur de disques compacts>

| | |
|---------------------------|---|
| Disque | Disque compact |
| Méthode de balayage | Scanner optique sans contact (application du laser à semiconducteurs) |
| Laser | Laser à semiconducteurs (λ = 780 nm) |
| Vitesse de rotation | Env. 500 tr/mn - 200 tr/mn (VLC) |
| Correction d'erreur | Imbrication transversale, code Reed Solomon |
| Nombre de canaux | 2 canaux |
| Convertisseur N/A | 1 bit double |
| Pleurage et scintillement | En deçà du seuil mesurable |
| Rapport signal/bruit | 90 dB (1 kHz, 0 dB) |
| Distorsion harmonique | 0,05% (1 kHz, 0 dB) |

ENCEINTES ACOUSTIQUES

(Les valeurs indiquées sont pour une enceinte.)

| | |
|---|---|
| Type de caisson | 3 voies, bass-reflex avec haut-parleur surround (Type à blindage magnétique) |
| Haut-parleurs | Haut-parleur de grave à cône 130 mm Haut-parleur d'aigu à cône 80 mm Super-tweeter céramique 50 mm Haut-parleur surround 80 mm |
| Impédance | Enceinte principale: 6 ohms Haut-parleur surround: 16 ohms |
| Puissance musicale | Enceinte principale: 40 W Haut-parleur surround: 20 W |
| Niveau de pression acoustique de sortie | 87 dB/W/m |
| Dimensions (L x H x P) | 206 x 302 x 260 mm |
| Poids | 3,5 kg |

PARTIE COMMUNE

| | |
|--|---|
| Alimentation électrique | Secteur 120 V, 60 Hz |
| Consommation électrique (Total de la chaîne) | CX-N4000 U/CX-N3900 U: 85 W CX-N4000 C: 135 W |
| Dimensions (L x H x P) | Unité principale: 260 x 305 x 340 mm Chaîne: 672 x 305 x 340 mm |
| Poids | Unité principale: 7,0 kg Chaîne: 14 kg |
| Accessoires | Descente d'antenne FM (1) Antenne cadre AM (1) Cordons pour haut-parleur surround (2) Télécommande (1) |

Les spécifications et l'aspect extérieur peuvent être modifiés sans préavis.

TROUBLESHOOTING GUIDE

If the unit fails to perform as expected, please read through the instructions again and check the table below:

| | Symptom | Causes | Solutions |
|---------------------------------|---|--|--|
| General | There is no sound. | • The AC cord is not connected properly. | • Correct the connection. |
| | | • An incorrect function button was pressed. | • Press the function button to select the correct input. |
| | | • There is a bad connection between systems. | • Correct the connection. |
| | | • Excessive voltage was applied to a speaker terminal, which tripped the amplifier's voltage-protection breaker. | • Disconnect the AC cord, correct the condition, including speaker connections, and connect the AC cord again. |
| General | The indicators in the display go out or the power is turned off soon after it is turned on. | • There is a short circuit in the speaker terminal. | • Disconnect the AC cord, correct the condition, including speaker connections, and then connect the power again. Turn on the power by pressing the POWER button. • If the clock is flashing radio presetting or timer setting is canceled, set it again. |
| | | • The breaker has tripped because of connection to a low-impedance speaker. | |
| | | • One speaker is disconnected. | |
| General | Sound comes from only one speaker. | • One speaker is disconnected. | • Correct the speaker connection. |
| | Sound of the connected equipment is not heard. | • The input level is set to MIN. | • Adjust the VIDEO/AUX INPUT LEVEL control (page 48). |
| | Tuner section | There is constant, wave-like static. | • The antenna is not connected properly. • The receiver is not correctly tuned. • The signal is weak. |
| Reception is noisy. | | • The system is picking up outside noise. | • Change the location or direction of the antenna. • Keep the antenna away from the flat cable. • Turn the unit to a different orientation. • Move the unit away from other electrical appliances, like a TV or fluorescent lights, or move the appliances. |
| The sound is distorted. | | • There is multipath distortion. | • Change the orientation of the antenna. • Replace the antenna with one that has the correct orientation. |
| Cassette deck section | The tape does not run. | • The deck is paused. | • Press the II button to release pause. |
| | The sound is off-balance. | • The playback head is dirty. | • Clean the head. |
| | High sounds are too loud. | • The DOLBY NR mode is set differently from when the recording was made. | • Reset DOLBY NR to the same setting as when the recording was made. |
| | There are no high sounds. | • A tape recorded without Dolby NR is being played back in Dolby NR mode. | • Turn off DOLBY NR. |
| | | • The playback head is dirty. | • Clean the head. |
| | Recording is impossible. | • An erasure prevention tab on the tape has been broken off. | • Cover the erasure prevention tab hole with tape. |
| | | • There is an incorrect connection. | • Correct the connection. |
| Erasure is impossible. | • The recording head is dirty. | • Clean the head. | |
| | • The erasure head is dirty. | • Clean the erasure head. | |
| The output is not stereo. | • A KARAOKE function is selected. | • Use a normal tape. | |
| CD player section | CD does not play. | • A KARAOKE function is selected. | • Cancel the KARAOKE function. |
| | | • The disc was inserted incorrectly. | • Insert the disc with the label facing up. |
| | | • The disc is dirty. | • Clean the disc. |
| | | • There is condensation on the lens. | • Wait about an hour and try again. |
| | • The player is paused. | • Press the II button to release pause. | |
| The output sound is not stereo. | • A KARAOKE function is selected. | • Cancel the KARAOKE function. | |

To reset

If an unusual condition occurs in the display window or the cassette deck, reset the unit as follows.

- 1 Press the POWER button to turn off the power.
- 2 Press the POWER button while pressing the ■ button.
Everything stored in memory after purchase is canceled.
- 3 Press the POWER button to turn on the power.
- 4 Set the clock, radio presetting and timer settings as before.

If the power cannot be turned off in step 1 because of a malfunction, reset by disconnecting the AC cord and carry out steps 2 to 4.

GUIA PARA LA SOLUCION DE PROBLEMAS

Si el aparato no funciona correctamente aun cuando siga las instrucciones de este manual, revise cuidadosamente de acuerdo con lo descrito en la tabla siguiente:

| | Sintoma | Causa | Soluciones |
|--|--|--|--|
| En general | No suena. | <ul style="list-style-type: none"> El cordón CA no está conectado correctamente. Se ha presionado un incorrecto botón de función. | <ul style="list-style-type: none"> Conéctelo correctamente. Presione el correcto botón de función para seleccionar la función deseada. |
| | | <ul style="list-style-type: none"> Mala conexión entre los sistemas. | <ul style="list-style-type: none"> Corrija la conexión. |
| | | <ul style="list-style-type: none"> Se ha aplicado excesivo voltaje al terminal del altavoz, por lo que se ha disparado el disyuntor de protección de voltaje del amplificador. | <ul style="list-style-type: none"> Desconecte el cordón CA, restablezca la condición, incluyendo las conexiones de los altavoces, y vuelva a conectar el cordón CA. |
| | Se apagan los indicadores en el visualizador o se desconecta la alimentación inmediatamente después que sea conectada. | <ul style="list-style-type: none"> Existe un cortocircuito en el terminal del altavoz. Ha disparado el disyuntor debido a la conexión a un altavoz de baja impedancia. | <ul style="list-style-type: none"> Desconecte el cordón CA, restablezca la condición, incluyendo las conexiones del altavoz, y luego vuelva a conectar el cordón CA. Conecte la alimentación presionando el botón POWER. Si el reloj está parpadeando, significa que se ha cancelado la memorización de la radio o la fijación del temporizador, por lo que debe ajustarse nuevamente. |
| | El sonido se escucha sólo de un altavoz. | <ul style="list-style-type: none"> El otro altavoz está desconectado. | <ul style="list-style-type: none"> Conecte el altavoz. |
| | No se oye el sonido del equipo conectado. | <ul style="list-style-type: none"> El nivel de entrada está ajustado a MIN. | <ul style="list-style-type: none"> Ajuste el control VIDEO/AUX INPUT LEVEL (página 49). |
| Sección del sintonizador | Se oye ruido estático constantemente. | <ul style="list-style-type: none"> La antena no está correctamente conectada. El receptor no está correctamente sintonizado. La señal es débil. | <ul style="list-style-type: none"> Revise la conexión de la antena. Sintonice correctamente. Instale una antena externa. |
| | Se oye ruido. | <ul style="list-style-type: none"> El aparato está captando ruido externo. | <ul style="list-style-type: none"> Cambie la posición o dirección de la antena. Aleje la antena del cable plano. Ponga el aparato en una diferente dirección. Aleje el aparato de los artefactos eléctricos, tales como un TV o lámparas fluorescentes, o aleje los artefactos mismos. |
| | El sonido está distorsionado. | <ul style="list-style-type: none"> Existe distorsión de trayectos múltiples. | <ul style="list-style-type: none"> Cambie la orientación de la antena. Reemplace la antena con una de correcta orientación. |
| Sección del deck de cassette | No marcha la cinta. | <ul style="list-style-type: none"> El deck está en el modo de pausa. | <ul style="list-style-type: none"> Presione el botón II para cancelar la pausa. |
| | El sonido está desequilibrado. | <ul style="list-style-type: none"> La cabeza de reproducción está sucia. | <ul style="list-style-type: none"> Limpie la cabeza. |
| | Los sonidos altos son demasiado fuertes. | <ul style="list-style-type: none"> El modo DOLBY NR está regulado diferentemente del modo en que se hizo la grabación. | <ul style="list-style-type: none"> Regule el DOLBY NR a la misma fijación en que se realizó la grabación. |
| | No se oyen los sonidos altos. | <ul style="list-style-type: none"> Una cinta grabada sin el sistema Dolby NR está reproduciéndose en tal modo. | <ul style="list-style-type: none"> Desactive DOLBY NR. |
| | | <ul style="list-style-type: none"> La cabeza de reproducción está sucia. | <ul style="list-style-type: none"> Limpie la cabeza. |
| | No se puede grabar. | <ul style="list-style-type: none"> Está rota la lengüeta de prevención contra borradura. | <ul style="list-style-type: none"> Cubra el agujero de prevención contra borradura con una cinta adhesiva. |
| | | <ul style="list-style-type: none"> Existe una incorrecta conexión. | <ul style="list-style-type: none"> Corrija la conexión. |
| <ul style="list-style-type: none"> La cabeza de grabación está sucia. | | <ul style="list-style-type: none"> Limpie la cabeza. | |
| No se puede borrar la cinta. | <ul style="list-style-type: none"> La cabeza de borradura está sucia. | <ul style="list-style-type: none"> Limpie la cabeza de borradura. | |
| | <ul style="list-style-type: none"> Se usa una cinta CrO₂ o cinta de metal. | <ul style="list-style-type: none"> Use una cinta normal. | |
| El sonido no se oye en estéreo. | <ul style="list-style-type: none"> Se ha seleccionado la función KARAOKE. | <ul style="list-style-type: none"> Cancele la función KARAOKE. | |
| No se reproduce el disco compacto. | <ul style="list-style-type: none"> El disco está incorrectamente colocado. | <ul style="list-style-type: none"> Inserte el disco con su etiqueta hacia arriba. | |
| | <ul style="list-style-type: none"> El disco está sucio. | <ul style="list-style-type: none"> Limpie el disco. | |
| | <ul style="list-style-type: none"> Hay condensación en el objetivo. | <ul style="list-style-type: none"> Espere aproximadamente una hora. | |
| | <ul style="list-style-type: none"> El reproductor está en el modo de pausa. | <ul style="list-style-type: none"> Presione el botón II para cancelar la pausa. | |
| El sonido no se oye en estéreo. | <ul style="list-style-type: none"> Está activada la función KARAOKE. | <ul style="list-style-type: none"> Cancele la función KARAOKE. | |

Para reponer

Si ocurre una condición anormal en la ventanilla visualizadora o en el deck de cassette, reponga el aparato como sigue:

1 Presione el botón de alimentación POWER para desconectar la alimentación.

2 Presione el botón de alimentación POWER mientras mantiene oprimido el botón ■.

Se borra todo el programa de la memoria.

3 Presione el botón de alimentación POWER para conectar la alimentación.

4 Ajuste el reloj, la radio y el temporizador al estado anterior. Si no puede desconectarse la alimentación en el paso 1, desconecte el cordón CA y siga los pasos 2 al 4.

EN CAS DE PROBLEME

Si la chaîne ne fonctionne pas correctement, même après application scrupuleuse des instructions de ce manuel, prière de la vérifier soigneusement conformément au tableau suivant:

| | Symptôme | Causes | Solutions |
|--------------------------------|---|--|---|
| Généralités | Il n'y a pas de son. | • Le cordon secteur n'est pas branché correctement. | • Corriger le branchement. |
| | | • Une touche de fonction incorrecte est enclenchée. | • Appuyer sur la touche de fonction adéquate pour sélectionner l'entrée correcte. |
| | | • Il y a une mauvaise connexion entre les composants. | • Corriger la connexion. |
| | | • Une tension excessive a été appliquée à une borne d'enceinte, ce qui a déclenché le disjoncteur de protection de l'amplificateur. | • Débrancher le cordon secteur, corriger le défaut, comme la connexion des enceintes, et rebrancher le cordon secteur. |
| | Les indicateurs de l'affichage s'éteignent ou l'alimentation est coupée peu après la mise sous tension. | • Il y a un court-circuit dans les bornes d'enceinte. • Le disjoncteur s'est déclenché du fait de la connexion d'une enceinte de basse impédance. | • Débrancher le cordon secteur, corriger le défaut, comme la connexion des enceintes, et rebrancher le cordon secteur. Mettre sous tension en appuyant sur la touche POWER. • Si l'affichage de l'horloge clignote, la mémorisation de stations ou le réglage de minuterie est annulé; le refaire. |
| | Le son ne sort que par une seule enceinte. | • Une enceinte est déconnectée. | • Corriger le branchement de l'enceinte. |
| | Le son de l'appareil connecté n'est pas audible. | • Le niveau d'entrée est réglé sur MIN. | • Régler la commande VIDEO/AUX INPUT LEVEL (page 49). |
| Partie tuner | Il y a des charges statiques constantes en forme d'onde. | • L'antenne n'est pas raccordée correctement. | • Vérifier le branchement de l'antenne. |
| | | • Le récepteur n'est pas accordé correctement. | • Corriger l'accord. |
| | | • Le signal est trop faible. | • Installer une antenne extérieure. |
| | Il y a des parasites. | • Le système capte des bruits extérieurs. | • Changer l'emplacement ou l'orientation de l'antenne. • Eloigner l'antenne du câble plat. • Orienter la chaîne différemment. • Eloigner la chaîne d'autres appareils électriques, comme un téléviseur ou des tubes fluorescents, ou éloigner ces appareils. |
| | Le son présente des distorsions. | • Il y a des ondes réfléchies. | • Changer l'orientation de l'antenne. • Remplacer l'antenne par une autre correctement orientée. |
| Partie magnétocassette | La bande ne défile pas. | • La platine est en mode pause. | • Appuyer sur la touche II pour annuler la pause. |
| | Le son est déséquilibré. | • La tête de lecture est sale. | • Nettoyer la tête. |
| | Les sons aigus sont trop forts. | • Le mode Dolby est différent de celui utilisé pour l'enregistrement. | • Régler le Dolby comme pour l'enregistrement. |
| | Il n'y a pas de sons aigus. | • Une cassette enregistrée sans Dolby est lue avec le Dolby. | • Mettre le Dolby hors service. |
| | | • La tête de lecture est sale. | • Nettoyer la tête. |
| | L'enregistrement est impossible. | • Un ergot de sécurité est absent | • Recouvrir la cavité d'un morceau de ruban adhésif. |
| | | • Une connexion est incorrecte. | • Corriger la connexion. |
| | | • La tête d'enregistrement est sale. | • Nettoyer la tête. |
| | L'effacement est impossible. | • La tête d'effacement est sale. | • Nettoyer la tête d'effacement. |
| | | • Une cassette CrO ₂ ou au métal est utilisée. | • Utiliser une cassette normale. |
| Le son sorti n'est pas stéréo. | • Une fonction KARAOKE est en service. | • Annuler la fonction KARAOKE. | |
| La lecture ne fonctionne pas. | • Le disque est mal mis en place. | • Mettre le disque en place avec l'étiquette vers le haut. | |
| | • Le disque est sale. | • Nettoyer le disque. | |
| | • Il y a de la condensation sur la lentille. | • Attendre environ une heure, puis essayer de nouveau. | |
| | • Le lecteur est en mode pause. | • Appuyer sur la touche II pour annuler la pause. | |
| | Le son sorti n'est pas stéréo. | • Une fonction KARAOKE est en service. | • Annuler la fonction KARAOKE. |

Pour réinitialiser

Si une anomalie apparaît sur la fenêtre d'affichage ou dans le magnétocassette, réinitialiser l'appareil de la manière suivante.

- 1 Appuyer sur la touche POWER pour couper l'alimentation.
- 2 Appuyer sur la touche POWER tout en appuyant sur la touche ■. Toutes les données mémorisées sont effacées.
- 3 Appuyer sur la touche POWER pour mettre l'appareil sous tension.

4 Régler l'horloge, mémoriser les stations de radio et effectuer les réglages de minuterie comme avant.

Si à l'étape 1 l'alimentation ne peut pas être coupée du fait d'une anomalie, la couper en débranchant le cordon secteur puis effectuer les opérations des étapes 2 à 4.

PARTS AND CONTROLS

The names of the buttons and controls are indicated in the following illustrations. Instructions about each button are in the pages indicated in the black circles. The illustrations are classified according to their functions. The instructions in this manual refer mainly to the buttons on the main unit. Buttons on the remote control with the same names as those on the main unit can be used as well.

CD function

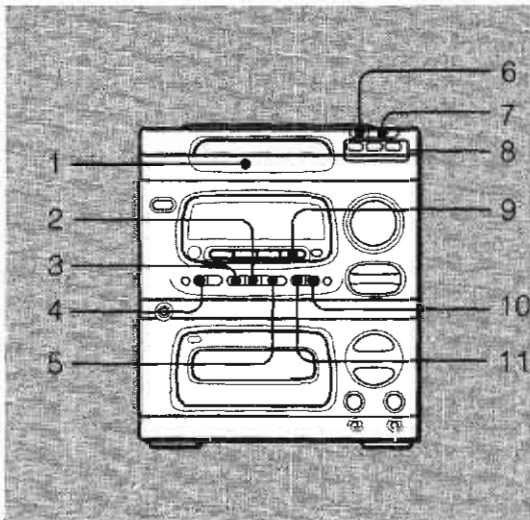

- 1 Disc compartment
- 2 ■ CLEAR button
- 3 ■ SET button
- 4 CD EDIT/REMAIN button
- 5 ◀▶ DIR/PRESET button
- 6 DISC CHANGE button
- 7 ▲ OPEN/CLOSE button
- 8 DISC DIRECT PLAY buttons (1, 2, 3)
- 9 CD button
- 10 ▶▶/▶▶ UP button
- 11 ◀◀/◀◀ DOWN button
- 12 RANDOM button
- 13 EDIT/REMAIN button
- 14 DISC DIRECT PLAY buttons (1, 2, 3)
- 15 ◀▶ DIRECTION/TUNING/PRESET button
- 16 ◀◀/◀◀ DOWN button
- 17 ■ CLEAR button
- 18 REPEAT button
- 19 PRGM button
- 20 OPEN/CLOSE button
- 21 DISC SKIP button
- 22 Numeric buttons (0-9 and +10 buttons)
- 23 CD button
- 24 ■ SET button
- 25 ▶▶/▶▶ UP button

PIEZAS Y CONTROLES

Los nombres de los botones y controles se indican en las siguientes ilustraciones. Las instrucciones sobre cada botón se encuentran en las páginas indicadas en los círculos negros. Las ilustraciones se clasifican según sus funciones. Las instrucciones descritas en este manual se refieren principalmente a los botones del aparato principal. Los botones del control remoto con los mismos nombres pueden usarse de la misma manera que los del aparato principal.

Función de discos compactos CD

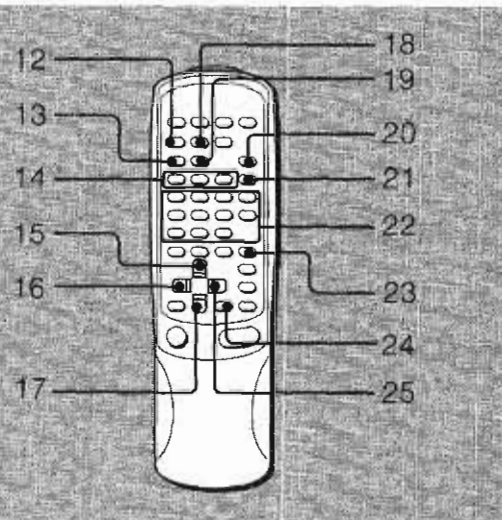

- 1 Compartimiento de discos
- 2 Botón ■ CLEAR
- 3 Botón ■ SET
- 4 Botón CD EDIT/REMAIN
- 5 Botón ◀▶ DIR/PRESET
- 6 Botón DISC CHANGE
- 7 Botón ▲ OPEN/CLOSE
- 8 Botones DISC DIRECT PLAY (1, 2, 3)
- 9 Botón CD
- 10 Botón ▶▶/▶▶ UP
- 11 Botón ◀◀/◀◀ DOWN
- 12 Botón RANDOM
- 13 Botón EDIT/REMAIN
- 14 Botones DISC DIRECT PLAY (1, 2, 3)
- 15 Botón ◀▶ DIRECTION/TUNING/PRESET
- 16 Botón ◀◀/◀◀ DOWN
- 17 Botón ■ CLEAR
- 18 Botón REPEAT
- 19 Botón PRGM
- 20 Botón OPEN/CLOSE
- 21 Botón DISC SKIP
- 22 Botones numéricos (Botones 0-9 y +10)
- 23 Botón CD
- 24 Botón ■ SET
- 25 Botón ▶▶/▶▶ UP

NOMENCLATURE

Les noms des touches et fonctions sont indiqués dans les illustrations suivantes. Les instructions concernant chaque touche se trouvent aux pages dont les numéros sont indiqués dans les cercles noirs. Les illustrations sont classées par fonction. Les instructions données dans ce manuel concernent principalement les touches de l'unité principale. Les touches de la télécommande portant les mêmes noms que celles de l'unité principale peuvent également être utilisées.

Fonction CD

- 1 Compartiment à disques
- 2 Touche d'effacement (■ CLEAR)
- 3 Touche de réglage (■ SET)
- 4 Touche de montage/de durée restante (CD EDIT/REMAIN)
- 5 Touche de direction/de pré-réglage (◀▶ DIR/PRESET)
- 6 Touche de changement de disques (DISC CHANGE)
- 7 Touche d'ouverture/de fermeture (▲ OPEN/CLOSE)
- 8 Touches de lecture directe de disque (DISC DIRECT PLAY) (1, 2, 3)
- 9 Touche de fonction CD
- 10 Touche d'augmentation (▶▶/▶▶ UP)
- 11 Touche de diminution (◀◀/◀◀ DOWN)
- 12 Touche de lecture aléatoire (RANDOM)
- 13 Touche de montage/de durée restante (EDIT/REMAIN)
- 14 Touches de lecture directe de disque (DISC DIRECT PLAY) (1, 2, 3)
- 15 Touche de direction/d'accord/de pré-réglage (◀▶ DIRECTION/TUNING/PRESET)
- 16 Touche de diminution (◀◀/◀◀ DOWN)
- 17 Touche d'effacement (■ CLEAR)
- 18 Touche de lecture répétée (REPEAT)
- 19 Touche de programme (PRGM)
- 20 Touche d'ouverture/de fermeture (OPEN/CLOSE)
- 21 Touche de saut de disque (DISC SKIP)
- 22 Touches numériques (0-9) et touche +10
- 23 Touche de fonction CD
- 24 Touche de réglage (■ SET)
- 25 Touche d'augmentation (▶▶/▶▶ UP)

TAPE function

Función TAPE

Fonction TAPE

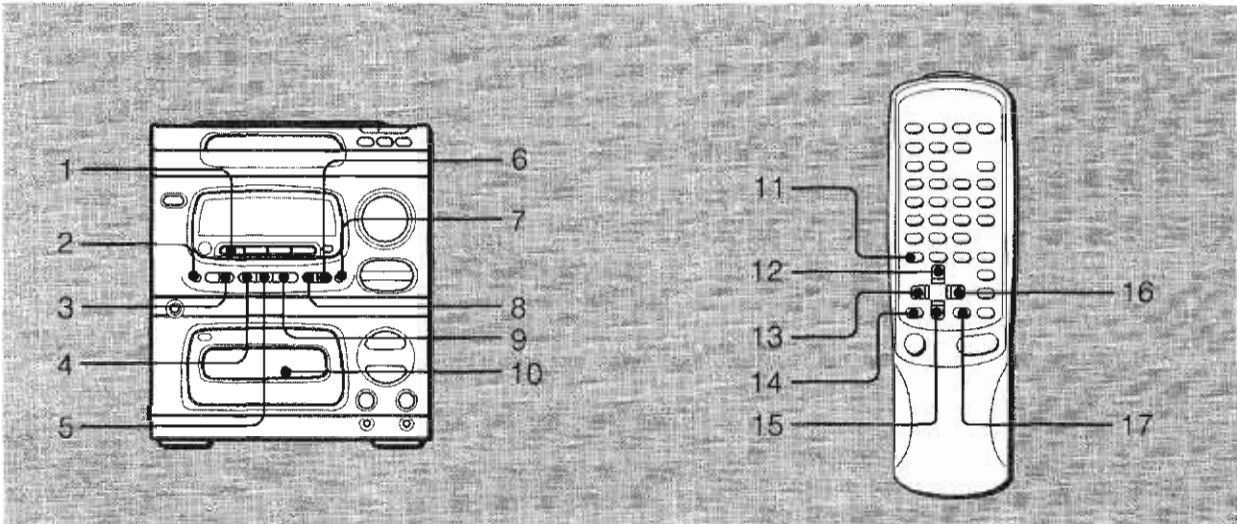

- 1 TAPE button
- 2 REV MODE button
- 3 ● REC/REC MUTE button
- 4 ■ SET button
- 5 ■ CLEAR button
- 6 ►/►► UP button
- 7 DOLBY NR button
- 8 ◀◀/◀◀ DOWN button
- 9 ◀► DIR/PRESET button
- 10 Cassette deck

- 1 Botón TAPE
- 2 Botón REV MODE
- 3 Botón ● REC/REC MUTE
- 4 Botón ■ SET
- 5 Botón ■ CLEAR
- 6 Botón ►/►► UP
- 7 Botón DOLBY NR
- 8 Botón ◀◀/◀◀ DOWN
- 9 Botón ◀► DIR/PRESET
- 10 Deck de cassette

- 1 Touche de fonction TAPE
- 2 Touche de mode d'inversion (REV MODE)
- 3 Touche d'enregistrement/de silencieux d'enregistrement (● REC/REC MUTE)
- 4 Touche de réglage (■ SET)
- 5 Touche d'effacement (■ CLEAR)
- 6 Touche d'augmentation (►/►► UP)
- 7 Touche de réducteur de bruit Dolby (DOLBY NR)
- 8 Touche de diminution (◀◀/◀◀ DOWN)
- 9 Touche de direction/de présélection (◀► DIR/PRESET)
- 10 Platine

- 11 TAPE button
- 12 ◀► DIRECTION/TUNING/PRESET button
- 13 ◀◀/◀◀ DOWN button
- 14 ●/○ REC/REC MUTE button
- 15 ■ CLEAR button
- 16 ►/►► UP button
- 17 ■ SET button

- 11 Botón TAPE
- 12 Botón ◀► DIRECTION/TUNING/PRESET
- 13 Botón ◀◀/◀◀ DOWN
- 14 Botón ●/○ REC/REC MUTE
- 15 Botón ■ CLEAR
- 16 Botón ►/►► UP
- 17 Botón ■ SET

- 11 Touche de fonction TAPE
- 12 Touche de direction/d'accord/de présélection (◀► DIRECTION/TUNING/PRESET)
- 13 Touche de diminution (◀◀/◀◀ DOWN)
- 14 Touche d'enregistrement/de silencieux d'enregistrement (●/○ REC/REC MUTE)
- 15 Touche d'effacement (■ CLEAR)
- 16 Touche d'augmentation (►/►► UP)
- 17 Touche de réglage (■ SET)

TUNER function

Función TUNER

Fonction TUNER

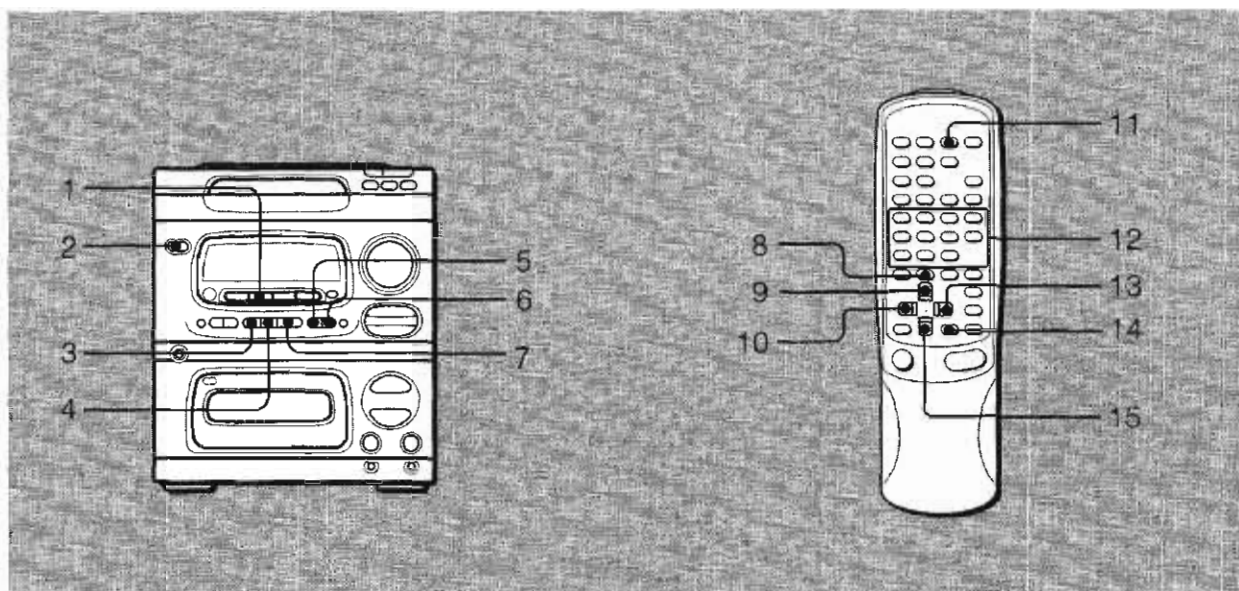

- 1 TUNER/BAND button ⑫
- 2 POWER button ⑬
- 3 ■ SET button ⑭
- 4 ■ CLEAR button ⑮
- 5 ◀◀/▶▶ DOWN button ⑯
- 6 ▶▶/▶▶ UP button ⑰
- 7 ◀▶ DIR/PRESET button ⑱

- 8 TUNER/BAND button ⑫
- 9 ◀▶ DIRECTION/TUNING/PRESET button ⑲
- 10 ◀◀/▶▶ DOWN button ⑯
- 11 FM MODE button ⑲
- 12 Numeric buttons (0-9 and +10 buttons) ⑲
- 13 ▶▶/▶▶ UP button ⑰
- 14 ■ SET button ⑭
- 15 ■ CLEAR button ⑮

- 1 Botón TUNER/BAND ⑫
- 2 Botón POWER ⑬
- 3 Botón ■ SET ⑭
- 4 Botón ■ CLEAR ⑮
- 5 Botón ◀◀/▶▶ DOWN ⑯
- 6 Botón ▶▶/▶▶ UP ⑰
- 7 Botón ◀▶ DIR/PRESET ⑱

- 8 Botón TUNER/BAND ⑫
- 9 Botón ◀▶ DIRECTION/TUNING/PRESET ⑲
- 10 Botón ◀◀/▶▶ DOWN ⑯
- 11 Botón FM MODE ⑲
- 12 Botones numéricos (Botones 0-9 y +10) ⑲
- 13 Botón ▶▶/▶▶ UP ⑰
- 14 Botón ■ SET ⑭
- 15 Botón ■ CLEAR ⑮

- 1 Touche de sélection de fonction/gamme (TUNER/BAND) ⑫
- 2 Touche d'alimentation (POWER) ⑬
- 3 Touche de réglage (■ SET) ⑭
- 4 Touche d'effacement (■ CLEAR) ⑮
- 5 Touche de diminution (◀◀/▶▶ DOWN) ⑯
- 6 Touche d'augmentation (▶▶/▶▶ UP) ⑰
- 7 Touche de direction/de présélection (◀▶ DIR/PRESET) ⑱
- 8 Touche de sélection de fonction/gamme (TUNER/BAND) ⑫
- 9 Touche de direction/d'accord/de présélection (◀▶ DIRECTION/TUNING/PRESET) ⑲
- 10 Touche de diminution (◀◀/▶▶ DOWN) ⑯
- 11 Touche de mode FM (FM MODE) ⑲
- 12 Touches numériques (0-9) et touche +10 ⑲
- 13 Touche d'augmentation (▶▶/▶▶ UP) ⑰
- 14 Touche de réglage (■ SET) ⑭
- 15 Touche d'effacement (■ CLEAR) ⑮

Others

Otros

Autres

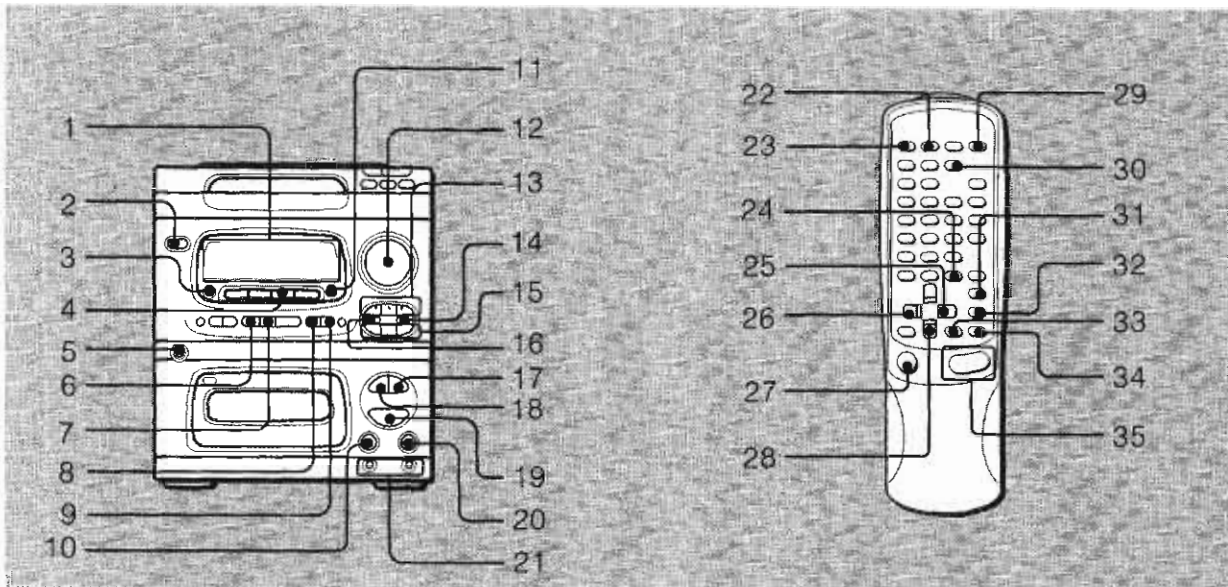

- 1 Display window
- 2 POWER button
- 3 SENSOR for remote control
- 4 VIDEO/AUX button
- 5 PHONES jack
- 6 SET button
- 7 CLEAR button
- 8 DOWN button
- 9 UP button
- 10 DIGITAL ECHO control
- 11 DEMO button
- 12 VOLUME control
- 13 DSP buttons (DISCO, LIVE, HALL)
- 14 BBE button (NSX-3900 only)
- 15 GEQ buttons (ROCK, POP, CLASSIC)
- 16 T-BASS button
- 17 VOCAL FADER/MULTIPLEX/OFF button
- 18 AUTO VOCAL FADER button
- 19 MIC ECHO button
- 20 MIC MIXING control
- 21 MIC 1, MIC 2 jacks

- 22 SLEEP button
- 23 TIMER button
- 24 VIDEO/AUX button
- 25 UP button
- 26 DOWN button
- 27 POWER button
- 28 CLEAR button
- 29 CLOCK button
- 30 DSP button
- 31 BBE button (NSX-3900 only)
- 32 T-BASS button
- 33 SET button
- 34 GEQ button
- 35 VOLUME buttons

- 1 Ventanilla visualizadora
- 2 Botón POWER
- 3 SENSOR para el control remoto
- 4 Botón VIDEO/AUX
- 5 Toma PHONES
- 6 Botón SET
- 7 Botón CLEAR
- 8 Botón DOWN
- 9 Botón UP
- 10 Control DIGITAL ECHO
- 11 Botón DEMO
- 12 Control VOLUME
- 13 Botones DSP (DISCO, LIVE, HALL)
- 14 Botón BBE (sólo NSX-3900)
- 15 Botones GEQ (ROCK, POP, CLASSIC)
- 16 Botón T-BASS
- 17 Botón VOCAL FADER/MULTIPLEX/OFF
- 18 Botón AUTO VOCAL FADER
- 19 Botón MIC ECHO
- 20 Control MIC MIXING
- 21 Tomas MIC 1, MIC 2

- 22 Botón SLEEP
- 23 Botón TIMER
- 24 Botón VIDEO/AUX
- 25 Botón UP
- 26 Botón DOWN
- 27 Botón POWER
- 28 Botón CLEAR
- 29 Botón CLOCK
- 30 Botón DSP
- 31 Botón BBE (sólo NSX-3900)
- 32 Botón T-BASS
- 33 Botón SET
- 34 Botón GEQ
- 35 Botones VOLUME

- 1 Fenêtre d'affichage
- 2 Touche d'alimentation (POWER)
- 3 Capteur pour télécommande (SENSOR)
- 4 Touche de fonction VIDEO/AUX
- 5 Prise pour casque (PHONES)
- 6 Touche de réglage (SET)
- 7 Touche d'effacement (CLEAR)
- 8 Touche de diminution (DOWN)
- 9 Touche d'augmentation (UP)
- 10 Commande d'écho numérique (DIGITAL ECHO)
- 11 Touche de démonstration (DEMO)
- 12 Commande de volume (VOLUME)
- 13 Touches de système DSP (DISCO, LIVE, HALL)
- 14 Touche de système BBE (NSX-3900 seulement)
- 15 Touches d'égaliseur graphique (GEQ) (ROCK, POP, CLASSIC)
- 16 Touche de système T-BASS
- 17 Touche de fonctions VOCAL FADER/MULTIPLEX/OFF
- 18 Touche de fonction AUTO VOCAL FADER
- 19 Touche d'écho de microphone (MIC ECHO)
- 20 Commande de mixage avec microphone (MIC MIXING)
- 21 Prises pour microphone (MIC 1, MIC 2)
- 22 Touche de minuterie d'arrêt (SLEEP)
- 23 Touche de minuterie (TIMER)
- 24 Touche de fonction VIDEO/AUX
- 25 Touche d'augmentation (UP)
- 26 Touche de diminution (DOWN)
- 27 Touche d'alimentation (POWER)
- 28 Touche d'effacement (CLEAR)
- 29 Touche d'horloge (CLOCK)
- 30 Touche de système DSP
- 31 Touche de système BBE (NSX-3900 seulement)
- 32 Touche de système T-BASS
- 33 Touche de réglage (SET)
- 34 Touche d'égaliseur graphique (GEQ)
- 35 Touches de réglage de volume (VOLUME)

NSX-4000 C MODEL

CAUTION: TO PREVENT ELECTRIC SHOCK DO NOT USE THIS (POLARIZED) PLUG WITH AN EXTENSION CORD, RECEPTACLE OR OTHER OUTLET UNLESS THE BLADES CAN BE FULLY INSERTED TO PREVENT BLADE EXPOSURE.

THIS DIGITAL APPARATUS DOES NOT EXCEED THE CLASS B LIMITS FOR RADIO NOISE EMISSIONS FROM DIGITAL APPARATUS AS SET OUT IN THE RADIO INTERFERENCE REGULATIONS OF THE CANADIAN DEPARTMENT OF COMMUNICATIONS.

NSX-4000 MODÈLE C

ATTENTION: POUR PREVENIR LES CHOCS ELECTRIQUES NE PAS UTILISER CETTE FICHE POLARISEE AVEC UN PROLONGATEUR, UNE PRISE DE COURANT OU UNE AUTRE SORTIE DE COURANT, SAUF SI LES LAMES PEUVENT ETRE INSEREES A FOND SANS EN LAISSER AUCUNE PARTIE A DECOUVERT.

LE PRÉSENT APPAREIL NUMÉRIQUE N'ÉMET PAS DE BRUITS RADIOÉLECTRIQUES DÉPASSANT LES LIMITES APPLICABLES AUX APPAREILS NUMÉRIQUES DE CLASSE B PRESCRITES DANS LE RÈGLEMENT SUR LE BROUILLAGE RADIOÉLECTRIQUE ÉDICTÉ PAR LE MINISTÈRE DES COMMUNICATIONS DU CANADA.

AIWA CO., LTD.
